

Inspiron 24 5000

Servicehåndbok

Datamaskinmodell: Inspiron 24-5488
Forskriftsmessig modell: W12C
Forskriftmessig type: W12C007



Merknader, forholdsregler og advarsler



MERK: En merknad inneholder viktig informasjon som hjelper deg med å bruke ditt produkt mer effektivt.



FORSIKTIG: En **FORHOLDSREGEL** angir enten potensiell fare for maskinvaren eller for tap av data og forteller hvordan du kan unngå problemet.



ADVARSEL: En **ADVARSEL** angir potensiell fare for skade på eiendom, personskade eller død.

Copyright © 2017 Dell Inc. eller dets datterselskaper. Med enerett. Dell og EMC og andre varemerker er varemerker for Dell Inc. eller dets datterselskaper. Andre varemerker kan være varemerker for deres respektive eiere.

2017 - 02

Rev. A00

Innholdsfortegnelse

Gjør følgende før du foretar arbeid inne i datamaskinen.....	9
Før du begynner	9
Sikkerhetsanvisninger.....	9
Anbefalte verktøy.....	10
Skrueliste.....	11
Etter at du har arbeidet inne i datamaskinen.....	13
Teknisk oversikt.....	14
Innsiden av maskinen.....	14
Hovedkortkomponenter.....	15
Ta av stativet.....	17
Fremgangsmåte.....	17
Sette på stativet.....	19
Fremgangsmåte.....	19
Fjerne bakdekselet.....	20
Før jobben.....	20
Fremgangsmåte.....	20
Sette på bakdekselet.....	22
Fremgangsmåte.....	22
Etter jobben.....	22



Ta ut den optiske disken.....	23
Før jobben.....	23
Fremgangsmåte.....	23
Sette inn den optiske stasjonen.....	26
Fremgangsmåte.....	26
Etter jobben.....	26
Ta ut harddisken.....	27
Før jobben.....	27
Fremgangsmåte.....	27
Sette inn harddisken.....	30
Fremgangsmåte.....	30
Etter jobben.....	30
Ta ut minnemodulene.....	31
Før jobben.....	31
Fremgangsmåte.....	31
Sette inn minnemodulene.....	33
Fremgangsmåte.....	33
Etter jobben.....	34
Ta ut trådløskortet.....	35
Før jobben.....	35
Fremgangsmåte.....	35
Sette inn trådløskortet.....	37
Fremgangsmåte.....	37
Etter jobben.....	38

Ta av varmeavlederen.....	39
Før jobben.....	39
Fremgangsmåte.....	39
Sette inn varmeavlederen.....	41
Fremgangsmåte.....	41
Etter jobben.....	41
Ta ut viften.....	42
Før jobben.....	42
Fremgangsmåte.....	42
Sette inn viften.....	44
Fremgangsmåte.....	44
Etter jobben.....	44
Ta ut klokkebatteriet.....	45
Før jobben.....	45
Fremgangsmåte.....	45
Sette inn klokkebatteriet.....	47
Fremgangsmåte.....	47
Etter jobben.....	47
Ta ut prosessoren.....	48
Før jobben.....	48
Fremgangsmåte.....	48
Sette inn prosessoren.....	50
Fremgangsmåte.....	50
Etter jobben.....	51



Ta ut mikrofonen.....	52
Før jobben.....	52
Fremgangsmåte.....	52
Sette inn mikrofonen.....	54
Fremgangsmåte.....	54
Etter jobben.....	54
Fjerne kameraet.....	55
Før jobben.....	55
Fremgangsmåte.....	55
Sette inn kameraet.....	57
Fremgangsmåte.....	57
Etter jobben.....	57
Fjerne VESA-monteringsbraketten.....	58
Før jobben.....	58
Fremgangsmåte.....	58
Sette på VESA-monteringsbraketten.....	60
Fremgangsmåte.....	60
Etter jobben.....	60
Fjerne høyttalerdekslet.....	61
Før jobben.....	61
Fremgangsmåte.....	61
Sette på høyttalerdekslet.....	63
Fremgangsmåte.....	63
Etter jobben.....	63

Ta av høyttalerne.....	64
Før jobben.....	64
Fremgangsmåte.....	64
Sette inn høyttalerne.....	66
Fremgangsmåte.....	66
Etter jobben.....	66
Fjerne kontrollknappkortet.....	67
Før jobben.....	67
Fremgangsmåte.....	67
Sette inn kontrollknappkortet.....	69
Fremgangsmåte.....	69
Etter jobben.....	69
Fjerne hovedkortet.....	70
Før jobben.....	70
Fremgangsmåte.....	71
Sette inn hovedkortet.....	74
Fremgangsmåte.....	74
Etter jobben.....	75
Fjerne midtrammesokkelen.....	76
Før jobben.....	76
Fremgangsmåte.....	76
Sette på midtrammesokkelen.....	81
Fremgangsmåte.....	81
Etter jobben.....	81



Ta av gummiføttene.....	83
Før jobben.....	83
Fremgangsmåte.....	83
Sette på gummiføttene.....	85
Fremgangsmåte.....	85
Etter jobben.....	85
Ta av skjermenheten.....	86
Før jobben.....	86
Fremgangsmåte.....	87
Sette på skjermenheten.....	88
Fremgangsmåte.....	88
Etter jobben.....	88
Slette glemt passord.....	90
Fremgangsmåte.....	90
Slette CMOS-innstillinger.....	93
Før jobben.....	93
Fremgangsmåte.....	93
Etter jobben.....	94
Flash-oppdatere BIOS.....	95
Diagnostikk.....	96
Få hjelp og kontakte Dell.....	98
Selvhjelpsressurer.....	98
Kontakt Dell.....	99

GUID-5D3B1051-9384-409A-8D5B-9B53BD496DE8



Gjør følgende før du foretar arbeid inne i datamaskinen



MERK: Bildene i dette dokumentet kan avvike fra datamaskinen din, og dette avhenger av konfigurasjonen du har bestilt.

GUID-D1AE8571-3E47-4D09-AD7C-6AB2F8F0541F

Før du begynner









- 1 Lagre og lukk alle åpne filer og avslutt alle åpne programmer.
- 2 Slå av datamaskinen. Klikk på **Start** →  **Strøm** → **Slå av**.
 -  **MERK:** Hvis du bruker et annet operativsystem, må du se dokumentasjonen til operativsystemet for å finne instruksjoner for hvordan du avslutter og slår av.
- 3 Koble datamaskinen og alt tilkoblet utstyr fra strømuttakene.
- 4 Koble fra alle tilkoblede nettverksenheter og perifert utstyr som tastatur, mus og skjerm fra datamaskinen.
- 5 Fjern eventuelle minnekort og optiske plater fra datamaskinen.
- 6 Når alt er koblet fra, trykker du på og holder inne strømknappen i ca. fem sekunder for å jorde hovedkortet.

GUID-71128823-CE64-4E17-9439-DEE95AF668C4

Sikkerhetsanvisninger

Følg disse retningslinjene for sikkerhet for å verne om din egen sikkerhet og beskytte datamaskinen mot mulig skade.



-  **ADVARSEL:** Før du arbeider inne i datamaskinen, må du lese sikkerhetsinformasjonen som fulgte med datamaskinen. Hvis du vil ha mer informasjon om gode sikkerhetsrutiner, kan du gå til nettsiden på www.dell.com/regulatory_compliance.
-  **ADVARSEL:** Koble fra alle strømkilder før du åpner datamaskindekselet eller paneler. Når du er ferdig med arbeidet inne i datamaskinen, setter du plass alle deksler, paneler og skruer før du kobler til strømkilden.
-  **FORSIKTIG:** Sørg for at arbeidsflaten er jevn og ren slik at du ikke skader datamaskinen.
-  **FORSIKTIG:** For å unngå å skade på komponenter og kort må du holde dem i kantene og unngå å berøre pinner og kontakter.
-  **FORSIKTIG:** Du skal bare utføre feilsøking og reparasjoner som tillates eller anvises av Dells tekniske team. Skade forårsaket av servicearbeid som ikke er godkjent av Dell, dekkes ikke av garantien. Se sikkerhetsinstruksjonene som ble levert sammen med produktet eller på www.dell.com/regulatory_compliance.
-  **FORSIKTIG:** Sørg for at du er jordet ved å berøre en umalt metallflate før du håndterer deler inne i datamaskinen. Under arbeidet må du med jevne mellomrom berøre en umalt metallflate for å lade ut statisk elektrisitet som kan skade de interne komponentene.
-  **FORSIKTIG:** Når du kobler fra en kabel, må du trekke i kontakten eller i strekkavlastningsløkken og ikke i selve kabelen. Noen kabler har kontakter med låsetapper eller tommelskruer som du må løsne før du kobler fra kabelen. Når du kobler fra kabler, må du sørge for å ha dem jevnt innrettet slik at du ikke bøyer noen av kontaktpinnene. Når du kobler til kabler, må du passe på at portene og kontaktene er riktig vei og innrettet etter hverandre.
-  **FORSIKTIG:** Trykk inn og løs ut eventuelle kort fra mediekortleseren.

GUID-DEA55279-6FE6-4A1F-A152-21F8A5572B33

Anbefalte verktøy

Veiledningene i dette dokumentet kan kreve at du bruker følgende verktøy:











- En stjerneskrutrekker

- Plastspiss



GUID-BCDC42DB-8C8B-4ED4-B188-110DADCC06A7

Skrueliste

Tabell 1. Skrueliste

Komponent	Festes til	Type skruer	Antall	Skruebilde
Fot	Bakdeksel	M4x6	4	Bilde: M4x6-skrue
Optisk stasjonsenhet	Midtrammesokkel	M3x5	1	
Brakett til den optiske stasjonen	optisk stasjon	M2x2,5	1	
Harddiskenhet	Midtrammesokkel	M3x5	1	
Harddiskbrakett	Harddisk	M3x3,5	3	
Brakett til trådløskortet	Trådløskort	M2x2,5	1	
Varmeavleder	Midtrammesokkel	M3x5	1	
Vifte	Midtrammesokkel	M3x5	2	
VESA-monteringsbrakett	Midtrammesokkel	M3x5	4	
Hovedkort	Midtrammesokkel	M3x5	5	
høytalerskrue	Midtrammesokkel	M3x3	4	



Komponent	Festes til	Type skruer	Antall	Skruer
Midtrammesokkel	Skjermenhet	M3x5	16	
Midtrammesokkel	Skjermpanel	M3x3	4	
Gummiføtter	Skjermenhet	M3x5	2	

Etter at du har arbeidet inne i datamaskinen



FORSIKTIG: Hvis du lar løse skruer ligge igjen inne i datamaskinen din, kan dette skade datamaskinen slik at den ikke fungerer.

- 1 Skru inn alle skruene, og kontroller at det ikke er noen løse skruer inne i datamaskinen.
- 2 Koble til alle eksterne enheter, perifert utstyr og kabler som ble koblet fra under arbeid med datamaskinen.
- 3 Sett inn alle mediekort, plater og andre deler som ble fjernet under arbeid med datamaskinen.
- 4 Koble til datamaskinen og alle tilkoblede enheter i strømuttakene.
- 5 Slå på datamaskinen.

Teknisk oversikt



ADVARSEL: Før du gjør noe arbeid inne i datamaskinen, må du lese sikkerhetsinformasjonen som fulgte med datamaskinen, og følge trinnene i [Før du arbeider inne i datamaskinen](#). Etter at du har arbeidet inne i datamaskinen, må du følge instruksjonene i [Etter du arbeider inne i datamaskinen](#). Hvis du vil ha mer informasjon om gode sikkerhetsrutiner, kan du gå til nettsiden på www.dell.com/regulatory_compliance.

Innsiden av maskinen

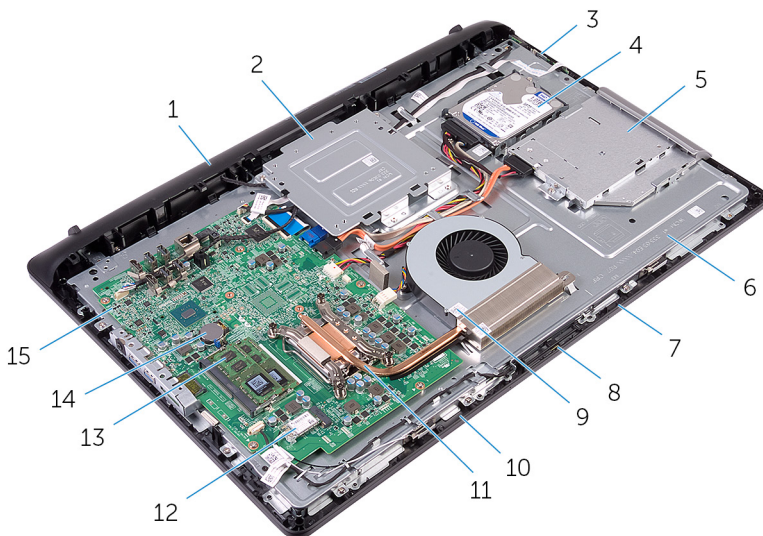

- | | | | |
|---|----------------------|---|------------------------|
| 1 | høytalerdeksel | 2 | VESA-monteringsbrakett |
| 3 | kontrollknappkort | 4 | harddiskenhet |
| 5 | optisk stasjonsenhet | 6 | midtrammesokkel |

- | | | | |
|----|---|----|---|
| 7 | høyre mikrofon (kun modeller med berøringsskjerm) | 8 | kamera |
| 9 | vifte | 10 | venstre mikrofon (kun modeller med berøringsskjerm) |
| 11 | varmeavleder | 12 | trådløskort |
| 13 | minnemoduler | 14 | klokkebatteri |
| 15 | hovedkort | | |

GUID-10780793-CEA7-4C74-9763-8F42F335BD8B

Hovedkortkomponenter

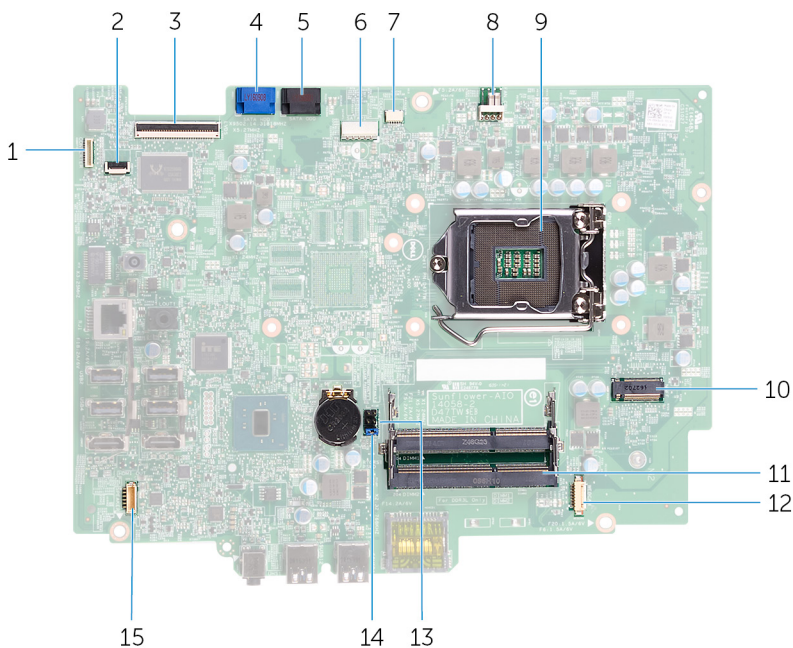

- | | | | |
|---|---|---|------------------------------------|
| 1 | kabelkontakt til bakgrunnslys på skjermen | 2 | kabelkobling til kontrollknappkort |
| 3 | skjermkabelkontakt | 4 | datakabelkontakt til harddisk |



5	datakabel til optisk stasjon	6	strømkabelkontakt til harddisk og optisk stasjon
7	berøringsskjerm-kabelkontakt	8	viftekontakt
9	prosessorsockel	10	trådløskortspor
11	Minnemodulspor (2)	12	kamera og mikrofonkontakt
13	CMOS-krysskobling	14	passordkrysskobling
15	kontakt for høyttalerkabel		

Ta av stativet

-  **ADVARSEL:** Før du gjør noe arbeid inne i datamaskinen, må du lese sikkerhetsinformasjonen som fulgte med datamaskinen, og følge trinnene i [Før du arbeider inne i datamaskinen](#). Etter at du har arbeidet inne i datamaskinen, må du følge instruksjonene i [Etter du arbeider inne i datamaskinen](#). Hvis du vil ha mer informasjon om gode sikkerhetsrutiner, kan du gå til nettsiden på www.dell.com/regulatory_compliance.

Fremgangsmåte

- 1 Bruk en plastspiss til å løsne stativet dekselet av bakdekselet.
- 2 Skyv og fjern stativdekselet fra bakdekselet.

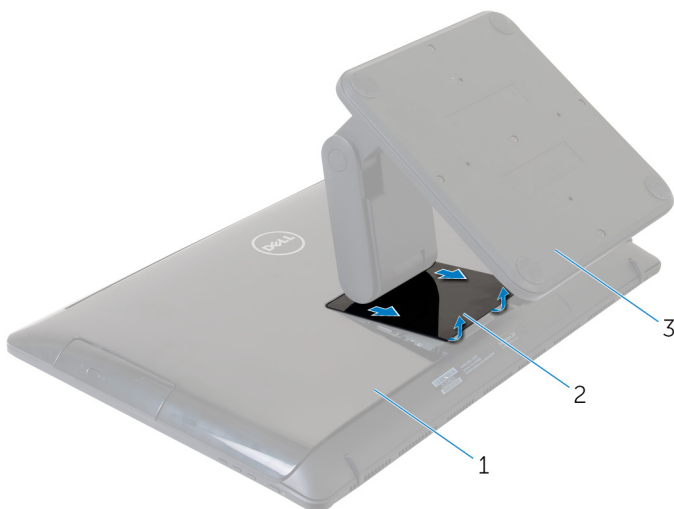

- 1 bakdeksel
- 2 stativdeksel
- 3 stativ

- 3 Fjern de fire skruene (M4x6) som fester stativet til bakdekselet.
- 4 Løft stativet av bakdekselet.

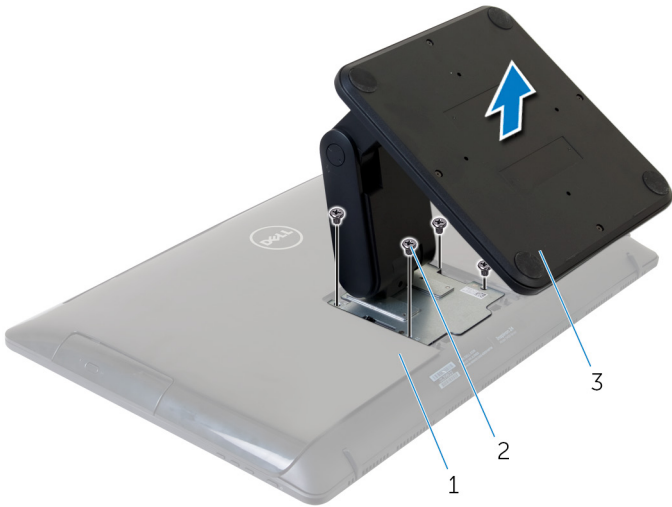

- | | | | |
|---|-----------|---|-----------------|
| 1 | bakdeksel | 2 | M4x6-skruer (4) |
| 3 | stativ | | |

GUID-A1A7E0D7-52BF-4F80-84FE-DF5301AE97BA

Sette på stativet



ADVARSEL: Før du gjør noe arbeid inne i datamaskinen, må du lese sikkerhetsinformasjonen som fulgte med datamaskinen, og følge trinnene i [Før du arbeider inne i datamaskinen](#). Etter at du har arbeidet inne i datamaskinen, må du følge instruksjonene i [Etter du arbeider inne i datamaskinen](#). Hvis du vil ha mer informasjon om gode sikkerhetsrutiner, kan du gå til nettsiden på www.dell.com/regulatory_compliance.

GUID-0120D3E9-7648-47E6-A44B-75EF2CF30854

Fremgangsmåte

- 1 Juster skruehullene på stativbraketten etter skruehullene på bakdekslet.
- 2 Sett i de fire skruene (M4x6) som fester stativbraketten til bakdekslet.
- 3 Skyv og sett på stativdekslet på stativbraketten.



GUID-AE7F608F-4CAF-464A-B977-4C4D9BB3963A

Fjerne bakdekselet



ADVARSEL: Før du gjør noe arbeid inne i datamaskinen, må du lese sikkerhetsinformasjonen som fulgte med datamaskinen, og følge trinnene i [Før du arbeider inne i datamaskinen](#). Etter at du har arbeidet inne i datamaskinen, må du følge instruksjonene i [Etter du arbeider inne i datamaskinen](#). Hvis du vil ha mer informasjon om gode sikkerhetsrutiner, kan du gå til nettsiden på www.dell.com/regulatory_compliance.

GUID-22F48CCD-4C2A-4D29-9089-89A6B3CFA736

Før jobben

Ta av [stativet](#).

GUID-EF8166AC-F5F0-4FAF-8D88-0D70CA4A4132

Fremgangsmåte



FORSIKTIG: Ikke fjern bakdekselet med mindre du må installere internt tilbehør på datamaskinen.

- 1 Bruk fingertuppene til å lirke bakdekselet av skjermenheten.

2 Løft bakdekselet av datamaskinen.

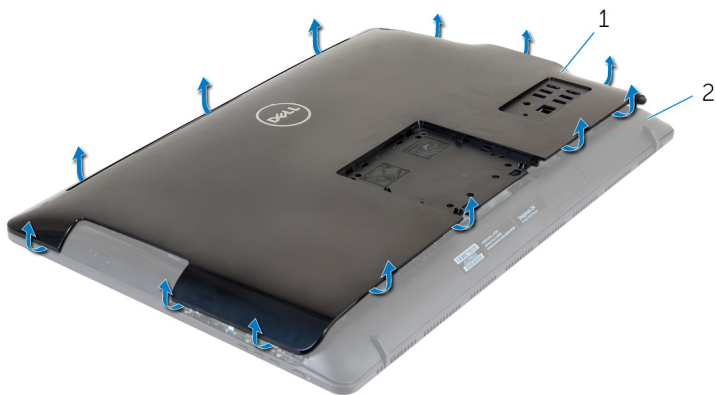

1 bakdeksel

2 skjermenhet

GUID-411D5FFA-086D-432E-9CE3-0ECBF9B7BA71

Sette på bakdekselet



ADVARSEL: Før du gjør noe arbeid inne i datamaskinen, må du lese sikkerhetsinformasjonen som fulgte med datamaskinen, og følge trinnene i [Før du arbeider inne i datamaskinen](#). Etter at du har arbeidet inne i datamaskinen, må du følge instruksjonene i [Etter du arbeider inne i datamaskinen](#). Hvis du vil ha mer informasjon om gode sikkerhetsrutiner, kan du gå til nettsiden på www.dell.com/regulatory_compliance.

GUID-8E42A7B0-354C-43E3-A143-A9FA26539253

Fremgangsmåte

Juster tappene på bakdekselet etter sporene på skjermenheten, og trykk til bakdekselet klikker på plass.

GUID-677DCFA2-32C7-4A08-9384-7248B9443306

Etter jobben

Sett på [stativet](#).

GUID-5F25DB7E-BE9A-49D8-A32A-AAD2A7EDBB9E

Ta ut den optiske disken



ADVARSEL: Før du gjør noe arbeid inne i datamaskinen, må du lese sikkerhetsinformasjonen som fulgte med datamaskinen, og følge trinnene i [Før du arbeider inne i datamaskinen](#). Etter at du har arbeidet inne i datamaskinen, må du følge instruksjonene i [Etter du arbeider inne i datamaskinen](#). Hvis du vil ha mer informasjon om gode sikkerhetsrutiner, kan du gå til nettsiden på www.dell.com/regulatory_compliance.

GUID-F7B621EB-DE0C-4B39-9D84-55B9FAD2C9FF

Før jobben

- 1 Ta av [stativet](#).
- 2 Ta av [bakdekselet](#).

GUID-132B527B-3A7D-4E6B-9997-F2C7F323AE14

Fremgangsmåte

- 1 Koble den optiske stasjonskabelen fra den optiske stasjonen.
- 2 Fjern skruen (M3x5) som fester den optiske stasjonen til midtrammesokkelen.



- 3** Skyv den optiske stasjonsheten ut av stasjonsbrønnen.

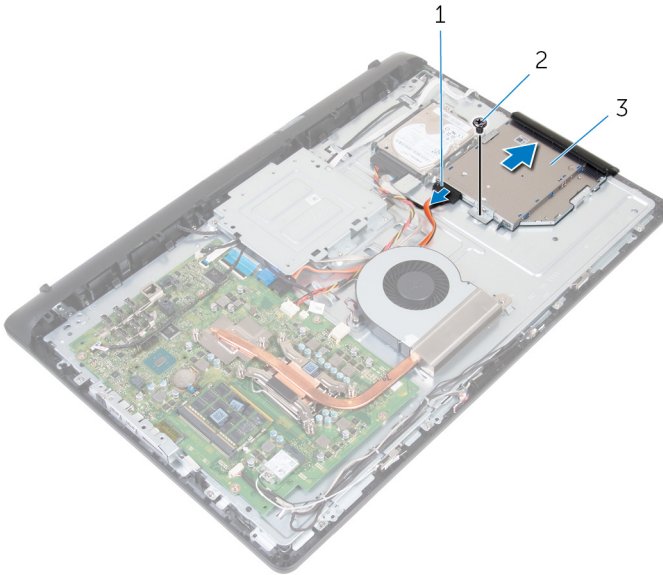

1 optisk stasjonskabel
3 optisk stasjonshet

2 M3x5-skrue

- 4** Trekk forsiktig rammen til den optiske stasjonen, og ta den bort fra den optiske stasjonen.
- 5** Fjern skruen (M2x2,5) som fester den optiske stasjonsbraketten til den optiske stasjonen.

6 Fjern den optiske stasjonsbraketten fra den optiske stasjonen.

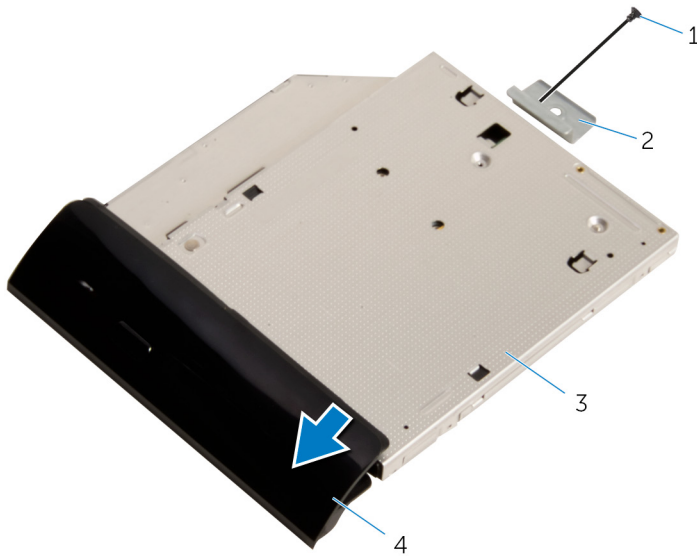

1 M2x2,5-skrue

2 brakett til den optiske stasjonen

3 optisk stasjon

4 ramme på den optiske stasjonen

Sette inn den optiske stasjonen



ADVARSEL: Før du gjør noe arbeid inne i datamaskinen, må du lese sikkerhetsinformasjonen som fulgte med datamaskinen, og følge trinnene i [Før du arbeider inne i datamaskinen](#). Etter at du har arbeidet inne i datamaskinen, må du følge instruksjonene i [Etter du arbeider inne i datamaskinen](#). Hvis du vil ha mer informasjon om gode sikkerhetsrutiner, kan du gå til nettsiden på www.dell.com/regulatory_compliance.

Fremgangsmåte

- 1 Juster skruehullene på braketten til den optiske stasjonen etter skruehullene på den optiske stasjonen.
- 2 Sett i skruen (M2x2,5) som fester den optiske stasjonsbraketten til den optiske stasjonen.
- 3 Juster tappene på stasjonsrammen etter sporene på den optiske stasjonen, og klikk den på plass.
- 4 Skyv den optiske stasjonsenheten på plass i det optiske stasjonsstativet, og juster skruehullet på braketten til den optiske stasjonen etter skruehullet på midtrammesokkelen.
- 5 Sett i skruen (M3x5) som fester den optiske stasjonsenheten til midtrammesokkelen.
- 6 Koble harddiskkabelen til den optiske stasjonsenheten.

Etter jobben

- 1 Sett på [bakdekselet](#).
- 2 Sett på [stativet](#).

GUID-5DE1E07B-4633-4536-ACBF-4A3067007FE0

Ta ut harddisken



ADVARSEL: Før du gjør noe arbeid inne i datamaskinen, må du lese sikkerhetsinformasjonen som fulgte med datamaskinen, og følge trinnene i [Før du arbeider inne i datamaskinen](#). Etter at du har arbeidet inne i datamaskinen, må du følge instruksjonene i [Etter du arbeider inne i datamaskinen](#). Hvis du vil ha mer informasjon om gode sikkerhetsrutiner, kan du gå til nettsiden på www.dell.com/regulatory_compliance.



FORSIKTIG: Harddisker er skjøre. Vær varsom når du håndterer harddisken.



FORSIKTIG: For å unngå tap av data må du ikke ta ut harddisken mens datamaskinen er slått på eller i hvilemodus.

GUID-371DA9DC-5405-465E-8C99-7ECD705296AA

Før jobben

- 1 Ta av [stativet](#).
- 2 Ta av [bakdekselet](#).

GUID-C98A81FD-8499-497A-AF4A-EA3D299FD377

Fremgangsmåte

- 1 Koble harddiskkabelen fra harddisken.
- 2 Fjern skruen (M3x5) som fester harddiskenheten til midtrammesokkelen.



- 3** Skyv og løft harddiskenheten ut av midtrammesokkelen.

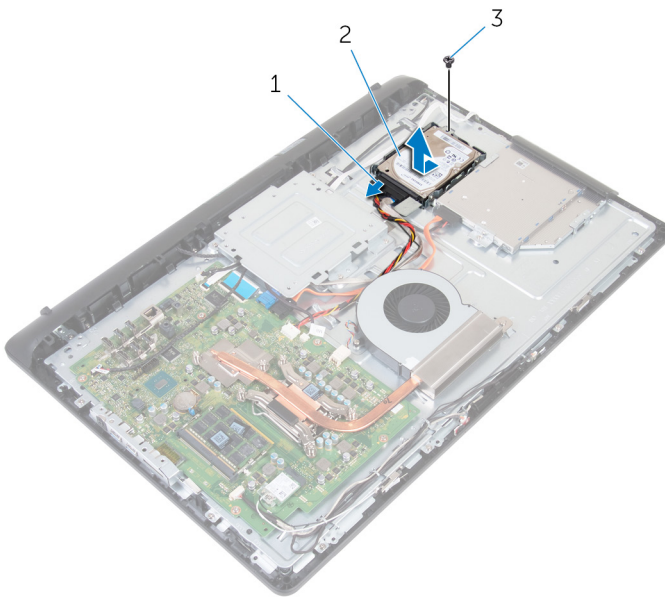

- 1 harddiskkabel
3 M3x5-skrue

- 2 harddiskenhet

- 4** Fjern de tre skruene (M3x3,5) som fester harddiskbraketten til harddisken.

5 Ta harddisken ut av harddiskbraketten.

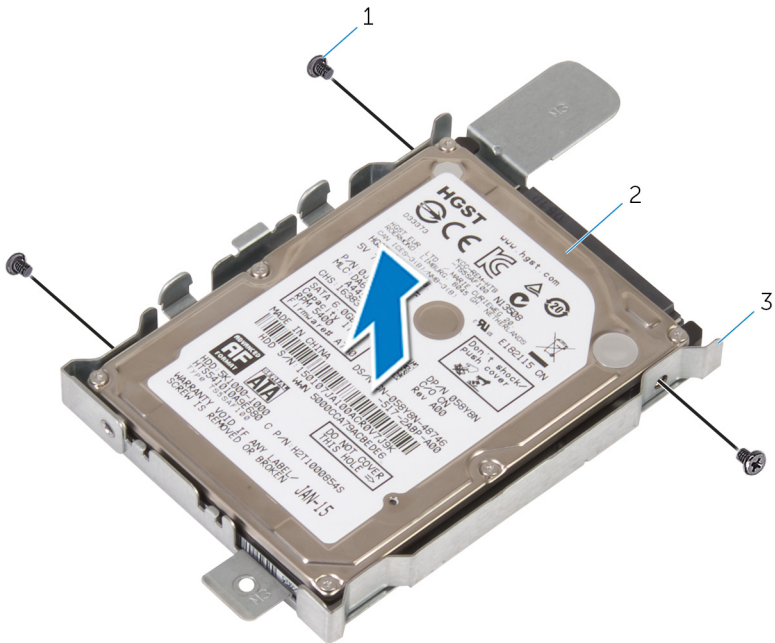

1 M3x3,5-skruer (3)

2 harddisk

3 harddiskbrakett

Sette inn harddisken



ADVARSEL: Før du gjør noe arbeid inne i datamaskinen, må du lese sikkerhetsinformasjonen som fulgte med datamaskinen, og følge trinnene i [Før du arbeider inne i datamaskinen](#). Etter at du har arbeidet inne i datamaskinen, må du følge instruksjonene i [Etter du arbeider inne i datamaskinen](#). Hvis du vil ha mer informasjon om gode sikkerhetsrutiner, kan du gå til nettsiden på www.dell.com/regulatory_compliance.



FORSIKTIG: Harddisker er skjøre. Vær varsom når du håndterer harddisken.

Fremgangsmåte

- 1 Plasser harddisken i harddiskbraketten, og juster skru hullene på harddisken etter skru hullene på harddiskbraketten.
- 2 Sett i de tre skruene (M3x3,5) som fester harddiskbraketten til harddisken.
- 3 Skyv harddiskenheten på plass i harddiskrommet, og juster skru huller på harddiskbraketten etter skru huller på midtrammesokkelen.
- 4 Sett i skruen (M3x5) som fester harddiskenheten til midtrammesokkelen.
- 5 Koble harddiskkabelen til harddisken.

Etter jobben

- 1 Sett på [bakdekselet](#).
- 2 Sett på [stativet](#).

GUID-AAC0DC5A-1680-492D-804F-52F812D409C2

Ta ut minnemodulene



ADVARSEL: Før du gjør noe arbeid inne i datamaskinen, må du lese sikkerhetsinformasjonen som fulgte med datamaskinen, og følge trinnene i [Før du arbeider inne i datamaskinen](#). Etter at du har arbeidet inne i datamaskinen, må du følge instruksjonene i [Etter du arbeider inne i datamaskinen](#). Hvis du vil ha mer informasjon om gode sikkerhetsrutiner, kan du gå til nettsiden på www.dell.com/regulatory_compliance.

GUID-BE62F739-264A-4F34-824D-F930AE4F9C87

Før jobben

- 1 Ta av [stativet](#).
- 2 Ta av [bakdekselet](#).

GUID-B90C6211-347A-4866-850D-31A69BD4347F

Fremgangsmåte

- 1 Bruk fingertuppene til å skille festeklemmene forsiktig fra hverandre på hver ende av minnemodulsporet, helt til minnemodulen spretter opp.



2 Skyv og ta minnemodulen ut av minnemodulsporet.

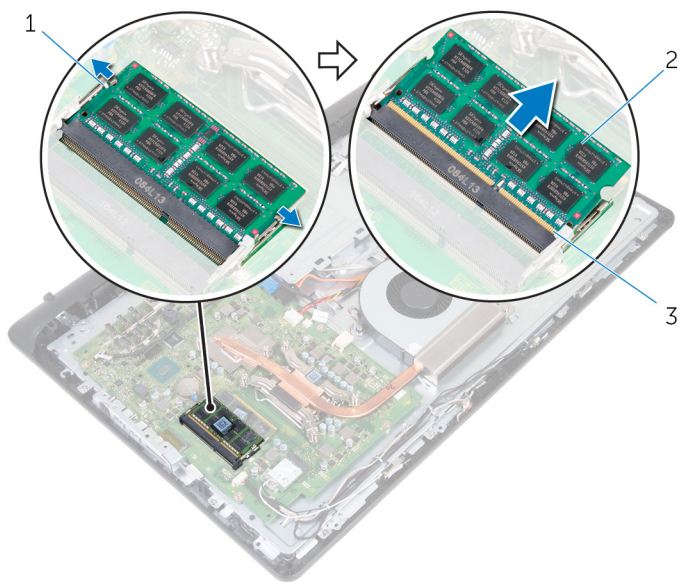

1 festeklemmer (2)
3 minnemodulspor

2 minnemodul

GUID-1F5023F5-9868-4AAF-A9F5-BFB400CD890A

Sette inn minnemodulene



ADVARSEL: Før du gjør noe arbeid inne i datamaskinen, må du lese sikkerhetsinformasjonen som fulgte med datamaskinen, og følge trinnene i [Før du arbeider inne i datamaskinen](#). Etter at du har arbeidet inne i datamaskinen, må du følge instruksjonene i [Etter du arbeider inne i datamaskinen](#). Hvis du vil ha mer informasjon om gode sikkerhetsrutiner, kan du gå til nettsiden på www.dell.com/regulatory_compliance.

GUID-13BC3CE5-75C8-4EA2-B978-3E169295B7B8

Fremgangsmåte

- 1 Juster hakket på minnemodulen med tappen på minnemodulsporet.



- 2 Skyv minnemodulen godt inn i kontakten i en vinkel, og trykk minnemodulen ned slik at den klikker på plass.

 **MERK:** Hvis du ikke hører et klikk, må du ta ut minikortet og sette det inn på nytt.

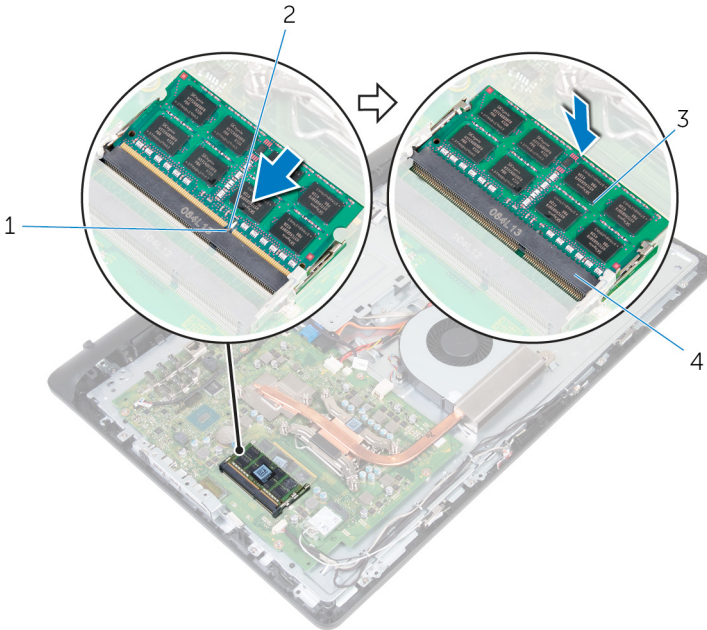

1 tapp

2 hakk

3 minnemodul

4 minnemodulspor

GUID-CB1385ED-BF7A-4664-AA93-E94832AF79CE

Etter jobben

- 1 Sett på [bakdekselet](#).
- 2 Sett på [stativet](#).

GUID-4AF7A7F4-79DC-43F4-A4DF-63362F890FB6

Ta ut trådløskortet



ADVARSEL: Før du gjør noe arbeid inne i datamaskinen, må du lese sikkerhetsinformasjonen som fulgte med datamaskinen, og følge trinnene i [Før du arbeider inne i datamaskinen](#). Etter at du har arbeidet inne i datamaskinen, må du følge instruksjonene i [Etter du arbeider inne i datamaskinen](#). Hvis du vil ha mer informasjon om gode sikkerhetsrutiner, kan du gå til nettsiden på www.dell.com/regulatory_compliance.

GUID-A4363A63-F9AD-4C89-BF7E-D7C516D542E6

Før jobben

- 1 Ta av [stativet](#).
- 2 Ta av [bakdekselet](#).

GUID-20D9A6B4-33C6-4FEC-813E-15F7428CD760

Fremgangsmåte

- 1 Fjern skruen (M2x2,5) som fester trådløskortbraketten og trådløskortet til hovedkortet.
- 2 Løft braketten til trådløskortet av trådløskortet.
- 3 Koble antennekablene fra trådløskortet.



4 Skyv trådløskortet ut av sporet til trådløskortet.

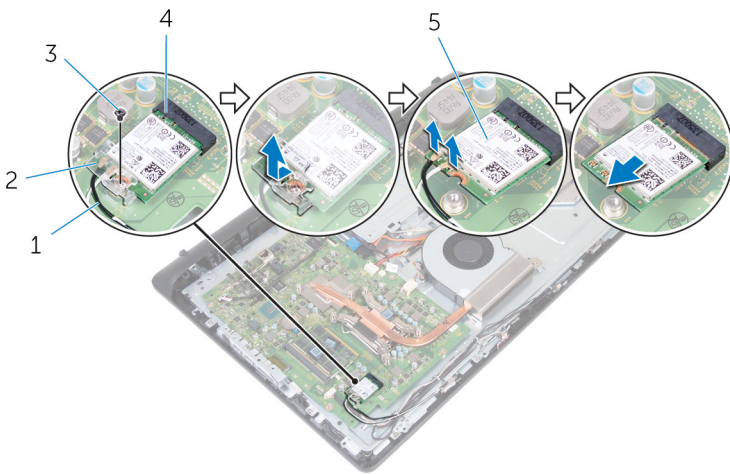

1 antennekabler (2)

3 M2x2,5-skrue

5 trådløskort

2 brakett til trådløskortet

4 trådløskortspor

Sette inn trådløskortet



ADVARSEL: Før du gjør noe arbeid inne i datamaskinen, må du lese sikkerhetsinformasjonen som fulgte med datamaskinen, og følge trinnene i [Før du arbeider inne i datamaskinen](#). Etter at du har arbeidet inne i datamaskinen, må du følge instruksjonene i [Etter du arbeider inne i datamaskinen](#). Hvis du vil ha mer informasjon om gode sikkerhetsrutiner, kan du gå til nettsiden på www.dell.com/regulatory_compliance.

Fremgangsmåte

- 1 Juster hakket på trådløskortet med tappen på trådløskortsporet, og skyv trådløskortet inn i trådløskortsporet.
- 2 Koble antennekablene til det trådløskortet.
Tabellen nedenfor viser fargeplanen for antennekablene til trådløskortet som datamaskinen støtter.

Tabell 2. Fargeplan for antennekabler

Kontakter på det trådløskortet	Farge antennekabel
Hoved (hvit trekant)	Hvit
Hjelpkontakt (svart trekant)	Svart

- 3 Skyv braketten til trådløskortet over trådløskortet.
- 4 Juster skrueshullene på braketten til trådløskortet etter skrueshullet på trådløskortet.

- 5 Sett inn skruen (M2x2,5) som fester trådløskortbraketten og trådløskortet til hovedkortet.

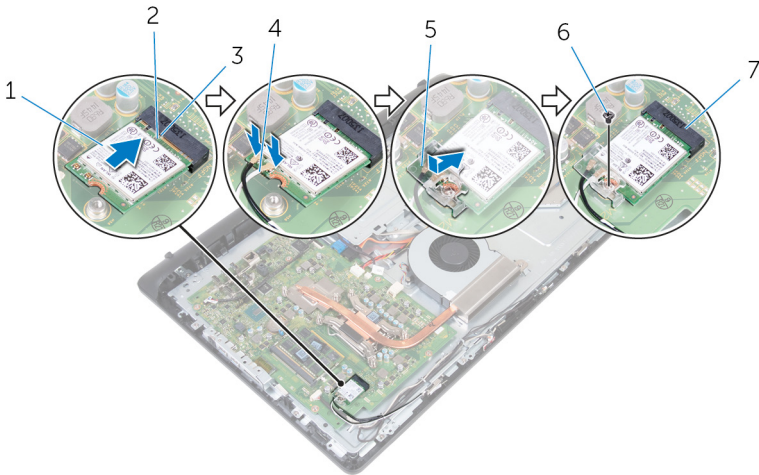



- | | | | |
|---|---------------------------|---|---------------|
| 1 | trådløskort | 2 | hakk |
| 3 | tapp | 4 | antennekabler |
| 5 | brakett til trådløskortet | 6 | M2x2,5-skrue |
| 7 | trådløskortspor | | |

GUID-86C0DECE-AB57-4F3D-B191-9006EFB9351D

Etter jobben

- 1 Sett på [bakdekselet](#).
- 2 Sett på [stativet](#).

Ta av varmeavlederen

-  **ADVARSEL:** Før du gjør noe arbeid inne i datamaskinen, må du lese sikkerhetsinformasjonen som fulgte med datamaskinen, og følge trinnene i [Før du arbeider inne i datamaskinen](#). Etter at du har arbeidet inne i datamaskinen, må du følge instruksjonene i [Etter du arbeider inne i datamaskinen](#). Hvis du vil ha mer informasjon om gode sikkerhetsrutiner, kan du gå til nettsiden på www.dell.com/regulatory_compliance.
-  **ADVARSEL:** Varmeavlederenheten kan bli svært varm under normal drift. La det gå nok tid at varmeavlederenheten er avkjølt før du berører den.
-  **FORSIKTIG:** For at prosessoren skal avkjøles maksimalt må du ikke berøre varmeoverføringsområdene på prosessorens varmeavleder. Olje fra huden din kan redusere varmeoverføringsegenskapene til det termiske fett.

Før jobben

- 1 Ta av [stativet](#).
- 2 Ta av [bakdekselet](#).

Fremgangsmåte

-  **MERK:** Avhengig av konfigurasjonen du bestilte, kan antall skruer og utseendet til varmeavlederenheten være forskjellig.
- 1 Løsne i rekkefølge (angitt på varmeavlederen) festeskruene som fester varmeavlederen til hovedkortet.
 - 2 Fjern skruen (M3x5) som fester varmeavlederen til midtrammesokkelen.

3 Løft varmeavlederen vekk fra hovedkortet.

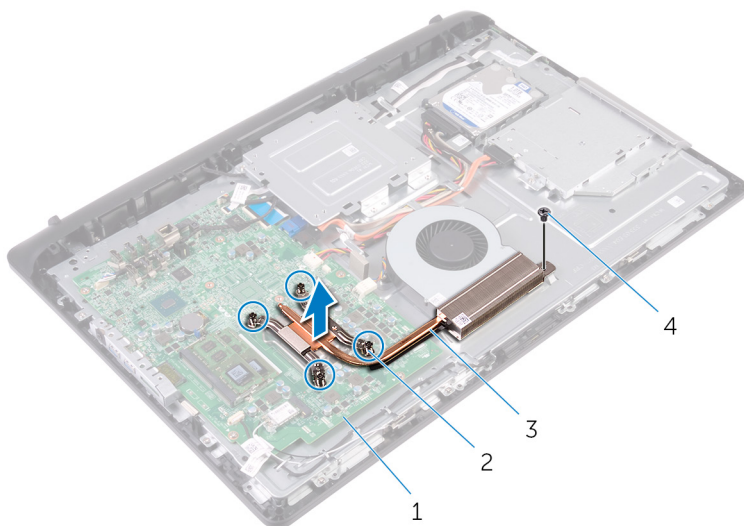

1 hovedkort

3 varmeavleder

2 festeskruer (4)

4 M3x5-skrue

GUID-9FF57D1D-894D-4999-9A00-0772E693999C

Sette inn varmeavlederen



ADVARSEL: Før du gjør noe arbeid inne i datamaskinen, må du lese sikkerhetsinformasjonen som fulgte med datamaskinen, og følge trinnene i [Før du arbeider inne i datamaskinen](#). Etter at du har arbeidet inne i datamaskinen, må du følge instruksjonene i [Etter du arbeider inne i datamaskinen](#). Hvis du vil ha mer informasjon om gode sikkerhetsrutiner, kan du gå til nettsiden på www.dell.com/regulatory_compliance.



FORSIKTIG: Feil justering av varmeavlederen kan forårsake skade på hovedkortet og prosessoren.



MERK: Den originale kjølepastaen kan brukes om igjen hvis originalprosessoren og -varmeavlederen installeres på nytt sammen. Hvis prosessoren eller prosessorens varmeavleder blir byttet, må du bruke den termiske puten som fulgte med i pakken slik at termisk konduktivitet oppnås.

GUID-03DC22F3-4B89-41E2-89FA-9A19284363DB

Fremgangsmåte

- 1 Juster festeskruene på varmeavlederen med skrueshullene på hovedkortet.
- 2 Stram til, i rekkefølge (angitt på varmeavlederen), festeskruene som fester varmeavlederen til hovedkortet.
- 3 Sett i skruen (M3x5) som fester varmeavlederen til midtrammesokkelen.

GUID-BFB8E63C-B277-410B-ACEA-457413EBA27B

Etter jobben

- 1 Sett på [bakdekselet](#).
- 2 Sett på [stativet](#).



GUID-FAA962E5-AD4D-4E85-BCA3-D99993D9AFD2

Ta ut viften



ADVARSEL: Før du gjør noe arbeid inne i datamaskinen, må du lese sikkerhetsinformasjonen som fulgte med datamaskinen, og følge trinnene i [Før du arbeider inne i datamaskinen](#). Etter at du har arbeidet inne i datamaskinen, må du følge instruksjonene i [Etter du arbeider inne i datamaskinen](#). Hvis du vil ha mer informasjon om gode sikkerhetsrutiner, kan du gå til nettsiden på www.dell.com/regulatory_compliance.

GUID-713E0138-EE56-41F0-AECC-B2AADA5C1F46

Før jobben

- 1 Ta av [stativet](#).
- 2 Ta av [bakdekselet](#).

GUID-3781B0E2-638C-41D1-8401-8D8D6F7B4F03

Fremgangsmåte

- 1 Koble viftekabelen fra hovedkortet.
- 2 Fjern de to skruene (M3x5) som fester viften til midtrammesokkelen.

3 Løft viften ut av midtrammesokkelen.

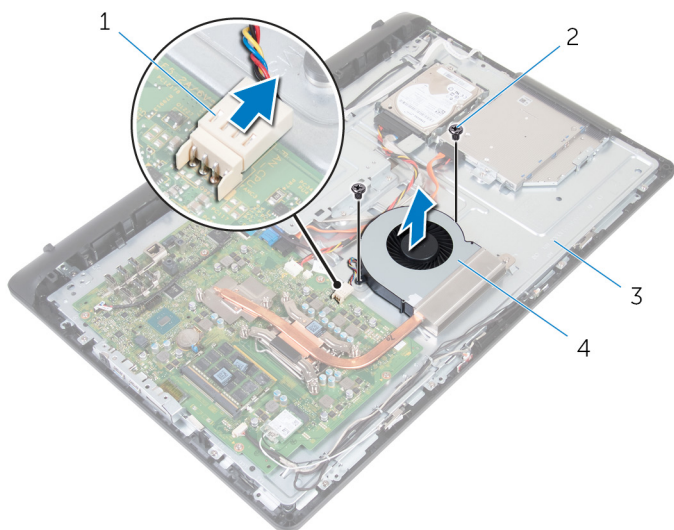

1 viftekabel

2 M3x5-skruer (2)

3 midtrammesokkel

4 vifte

GUID-2596AFC0-F1E8-4A0E-A603-7D2CFE582ECE

Sette inn viften



ADVARSEL: Før du gjør noe arbeid inne i datamaskinen, må du lese sikkerhetsinformasjonen som fulgte med datamaskinen, og følge trinnene i [Før du arbeider inne i datamaskinen](#). Etter at du har arbeidet inne i datamaskinen, må du følge instruksjonene i [Etter du arbeider inne i datamaskinen](#). Hvis du vil ha mer informasjon om gode sikkerhetsrutiner, kan du gå til nettsiden på www.dell.com/regulatory_compliance.

GUID-0CF798C1-0FA0-4D1F-80E9-AC29DF04E2CD

Fremgangsmåte

- 1 Juster skruehullene på viften etter skruehullene på midtrammesokkelen.
- 2 Sett i de to skruene (M3x5) som fester viften til midtrammesokkelen.
- 3 Koble viftekabelen til hovedkortet.

GUID-I7536558-648A-4BF5-A4F5-814B0AA01A44

Etter jobben

- 1 Sett på [bakdekselet](#).
- 2 Sett på [stativet](#).

Ta ut klokkebatteriet



ADVARSEL: Før du gjør noe arbeid inne i datamaskinen, må du lese sikkerhetsinformasjonen som fulgte med datamaskinen, og følge trinnene i [Før du arbeider inne i datamaskinen](#). Etter at du har arbeidet inne i datamaskinen, må du følge instruksjonene i [Etter du arbeider inne i datamaskinen](#). Hvis du vil ha mer informasjon om gode sikkerhetsrutiner, kan du gå til nettsiden på www.dell.com/regulatory_compliance.



FORSIKTIG: Ved å fjerne klokkebatteriet nullstiller du innstillingene i BIOS til standardinnstillingene. Det anbefales at du noterer ned BIOS-innstillingene før du tar ut klokkebatteriet.

Før jobben

- 1 Ta av [stativet](#).
- 2 Ta av [bakdekselet](#).

Fremgangsmåte

Bruk en plastspiss til å dytte inn tappene på klokkebatteriet forsiktig, og løft klokkebatteriet ut av sporet på hovedkortet.



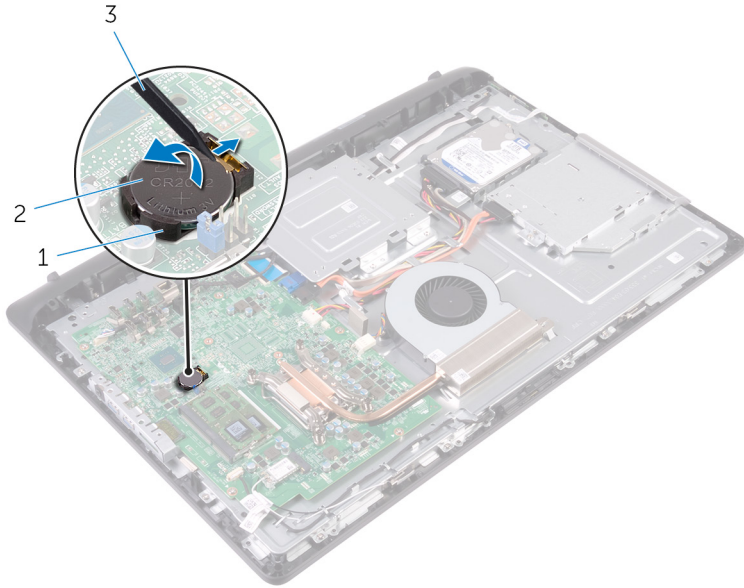

1 batterikontakt
3 plastspiss

2 klokkebatteri

GUID-5E22F4A0-F01F-4522-8155-BE22A8CA6E5F

Sette inn klokkebatteriet



ADVARSEL: Før du gjør noe arbeid inne i datamaskinen, må du lese sikkerhetsinformasjonen som fulgte med datamaskinen, og følge trinnene i [Før du arbeider inne i datamaskinen](#). Etter at du har arbeidet inne i datamaskinen, må du følge instruksjonene i [Etter du arbeider inne i datamaskinen](#). Hvis du vil ha mer informasjon om gode sikkerhetsrutiner, kan du gå til nettsiden på www.dell.com/regulatory_compliance.

GUID-3E59A89F-A149-407B-913C-59B5ED024E5E

Fremgangsmåte

Sett klokkebatteriet inn i batteristøpslet med den positive siden oppover, og trykk batteriet ned til det klikker på plass.

GUID-4CC23F73-C3D1-46F2-A5FC-1FA17596CCD5

Etter jobben

- 1 Sett på [bakdekselet](#).
- 2 Sett på [stativet](#).



GUID-54026723-901E-49A7-9E20-7404ECA98BFB

Ta ut prosessoren



ADVARSEL: Før du gjør noe arbeid inne i datamaskinen, må du lese sikkerhetsinformasjonen som fulgte med datamaskinen, og følge trinnene i [Før du arbeider inne i datamaskinen](#). Etter at du har arbeidet inne i datamaskinen, må du følge instruksjonene i [Etter du arbeider inne i datamaskinen](#). Hvis du vil ha mer informasjon om gode sikkerhetsrutiner, kan du gå til nettsiden på www.dell.com/regulatory_compliance.

GUID-69B7F8D2-23D2-4270-A256-3350E5AE9AC8

Før jobben

- 1 Ta av [stativet](#).
- 2 Ta av [bakdekselet](#).
- 3 Ta ut [varmeavlederen](#).

GUID-17AE3E80-5149-4BC3-8DC0-19F39AFCDA8A

Fremgangsmåte



MERK: Håndter prosessoren bare på kantene for å unngå skade på prosessoren.

- 1 Trykk utløserpakken ned, og trekk den deretter ut for å frigjøre den fra sikringstappen.
- 2 Trekk utløserpakken helt ut for å åpne prosessordekselet.

3 Løft prosessoren forsiktig ut av prosessorsokkelen.

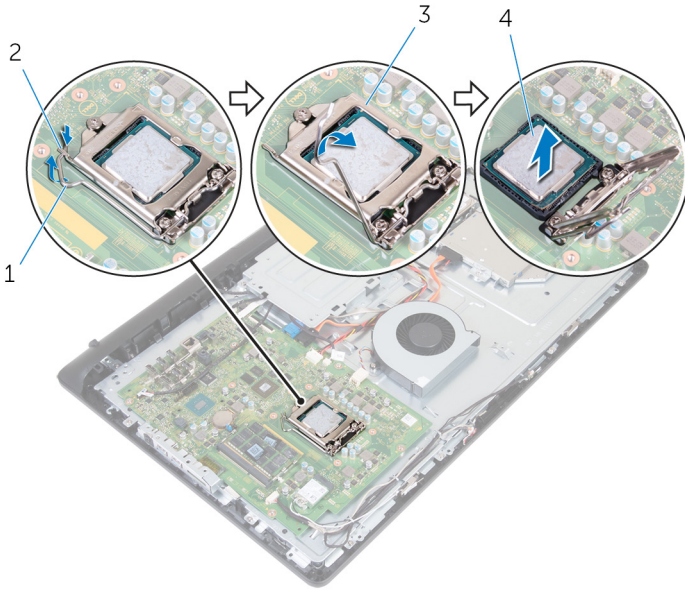

1 utløerspåk



2 tapp

3 prosessordeksel



4 prosessor



Sette inn prosessoren

-  **ADVARSEL:** Før du gjør noe arbeid inne i datamaskinen, må du lese sikkerhetsinformasjonen som fulgte med datamaskinen, og følge trinnene i [Før du arbeider inne i datamaskinen](#). Etter at du har arbeidet inne i datamaskinen, må du følge instruksjonene i [Etter du arbeider inne i datamaskinen](#). Hvis du vil ha mer informasjon om gode sikkerhetsrutiner, kan du gå til nettsiden på www.dell.com/regulatory_compliance.
-  **FORSIKTIG:** Hvis prosessoren eller prosessorens varmeavleder blir byttet, må du bruke den termiske puten som fulgte med i pakken slik at termisk konduktivitet oppnås.
-  **MERK:** En ny prosessor leveres med varmepute i pakken. I noen tilfeller kan det hende at prosessoren leveres med varmepute festet på den.

Fremgangsmåte

-  **MERK:** Den originale kjølepastaen kan brukes om igjen hvis originalprosessoren og -varmeavlederen installeres på nytt sammen. Hvis prosessoren eller prosessorens varmeavleder blir byttet, må du bruke den termiske puten som fulgte med i pakken slik at termisk konduktivitet oppnås.
-  **FORSIKTIG:** Du må plassere prosessoren riktig i prosessorsokkelen for å unngå permanent skade på prosessoren.
- 1 Kontroller at prosessordekslet er helt åpent.
 - 2 Juster pinne 1-hjørnet på prosessoren etter pinne 1-hjørnet på prosessorsokkelen, og plasser prosessoren i sokkelen.
 - 3 Juster hakkene på prosessoren med tappene på prosessorsokkelen.
 - 4 Når prosessoren er helt på plass i sokkelen, lukker du prosessordekslet mens du holder utløseren helt utvidet.
-  **FORSIKTIG:** Kontroller at hakket på prosessordekslet er plassert under justeringspinnen.

- 5 Drei utløerspaken ned, og skyv den under tappen på prosessordekslet.

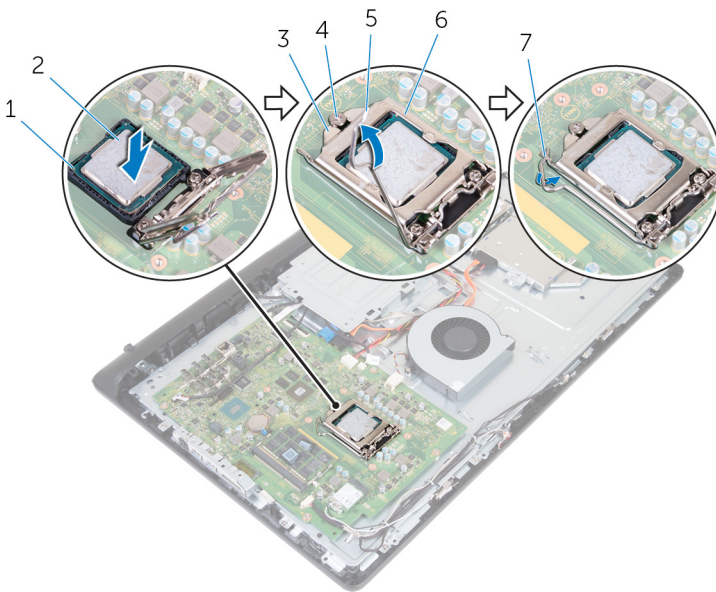

- | | | | |
|---|------------------------|---|-----------------|
| 1 | hjørne med pinne 1 | 2 | prosessor |
| 3 | hakk i prosessordeksel | 4 | justeringspinne |
| 5 | utløerspak | 6 | prosessordeksel |
| 7 | tapp | | |

GUID-E5DEA707-1563-4742-80EB-F2F035D2212C

Etter jobben

- 1 Sett inn [varmeavlederen](#).
- 2 Sett på [bakdekslet](#).
- 3 Sett på [stativet](#).



GUID-40BED609-5C54-43CE-8A78-711A44EDC539

Ta ut mikrofonen



ADVARSEL: Før du gjør noe arbeid inne i datamaskinen, må du lese sikkerhetsinformasjonen som fulgte med datamaskinen, og følge trinnene i [Før du arbeider inne i datamaskinen](#). Etter at du har arbeidet inne i datamaskinen, må du følge instruksjonene i [Etter du arbeider inne i datamaskinen](#). Hvis du vil ha mer informasjon om gode sikkerhetsrutiner, kan du gå til nettsiden på www.dell.com/regulatory_compliance.

GUID-F316C4D0-C460-4D2F-91B7-BA5E591DABD9

Før jobben

- 1 Ta av [stativet](#).
- 2 Ta av [bakdekselet](#).

GUID-3272DF85-A181-4EE5-9837-CBB08EA838DF

Fremgangsmåte



MERK: Du kan ikke bytte rundt på høyre og venstre mikrofon. Merk deg plasseringen slik at du kan sette dem riktig på plass igjen.

- 1 Skyv mikrofonen innover, og skyv den ut av sporet på skjermrammen.

2 Koble høyttalerkabelen fra mikrofonskortet.

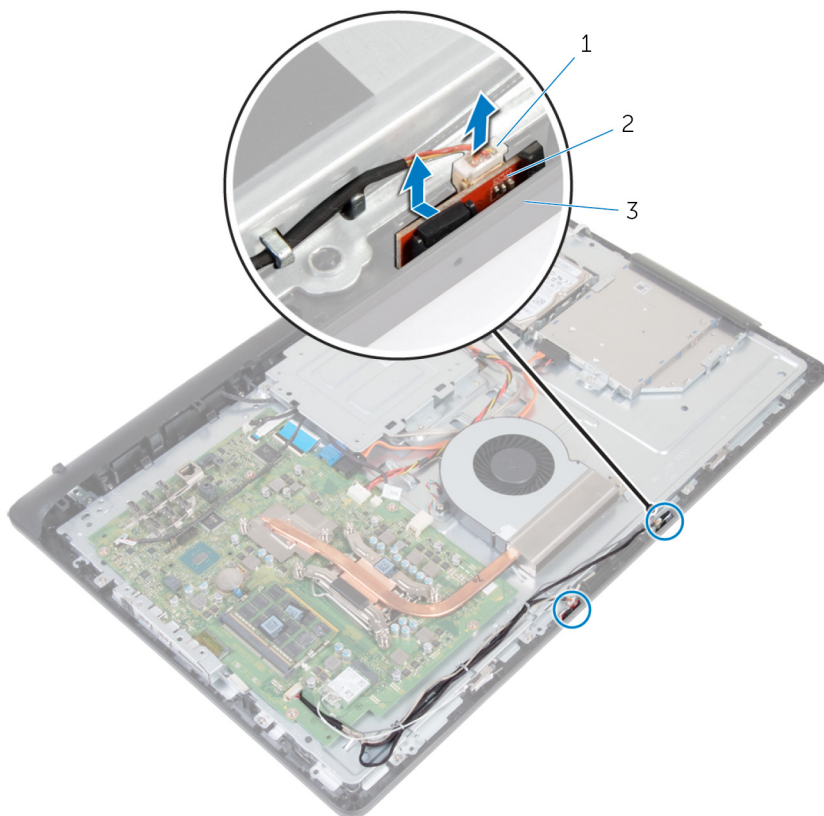

1 mikrofonskabel

2 mikrofoner (2)

3 skjermramme



GUID-A4E56AEC-57E8-4FC7-B625-FA028B97B6D3

Sette inn mikrofonen



ADVARSEL: Før du gjør noe arbeid inne i datamaskinen, må du lese sikkerhetsinformasjonen som fulgte med datamaskinen, og følge trinnene i [Før du arbeider inne i datamaskinen](#). Etter at du har arbeidet inne i datamaskinen, må du følge instruksjonene i [Etter du arbeider inne i datamaskinen](#). Hvis du vil ha mer informasjon om gode sikkerhetsrutiner, kan du gå til nettsiden på www.dell.com/regulatory_compliance.

GUID-50ADF6F4-41AA-4EDF-AB6A-C3677B810243

Fremgangsmåte



MERK: Du kan ikke bytte rundt på høyre og venstre mikrofon. Merk deg plasseringen slik at du kan sette dem riktig på plass igjen.

- 1 Koble kabelen til mikrofonen til mikrofonkortet.
- 2 Skyv mikrofonkortet inn i sporet på skjermrammen.
- 3 Før mikrofonkabelen gjennom kabelføringen på midtrammesokkelen.

GUID-1B59FB87-E150-4288-ADD0-43DE48D9EB8E

Etter jobben

- 1 Sett på [bakdekselet](#).
- 2 Sett på [stativet](#).

GUID-1FB16E7C-AF0C-4FA0-8736-EAD91D8969A8

Fjerne kameraet



ADVARSEL: Før du gjør noe arbeid inne i datamaskinen, må du lese sikkerhetsinformasjonen som fulgte med datamaskinen, og følge trinnene i [Før du arbeider inne i datamaskinen](#). Etter at du har arbeidet inne i datamaskinen, må du følge instruksjonene i [Etter du arbeider inne i datamaskinen](#). Hvis du vil ha mer informasjon om gode sikkerhetsrutiner, kan du gå til nettsiden på www.dell.com/regulatory_compliance.

GUID-94C48ED7-0CC6-40D6-B51E-981E70EA947F

Før jobben

- 1 Ta av [stativet](#).
- 2 Ta av [bakdekselet](#).

GUID-598862E7-AF3F-4B71-9F6E-44B7A69E9EBE

Fremgangsmåte

- 1 Merk hvor antennen, mikrofonen og kameraet er lagt, og fjern kablene fra kabelføringene på skjermrammen og midtrammesokkelen.
- 2 Bruk fingertuppene til å trykke på festeklemmen, og løft kameraenheten.
- 3 Koble kamerakabelen fra kameraet.
- 4 Koble fra kameraenheten fra tappen på skjermrammen.



5 Trekk kameraet forsiktig av kamerarammen.

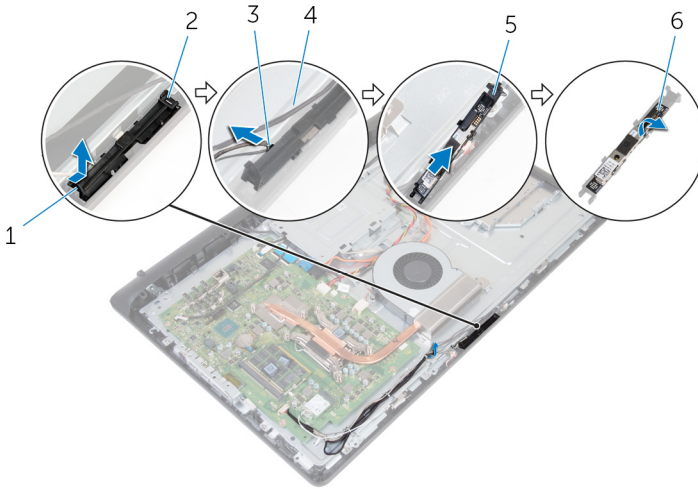

1 festeklips

3 kamerakabel

5 Kameraramme

2 tapp

4 skjermramme

6 kamera

GUID-690FF12D-2581-4326-8270-C4B813388FD3

Sette inn kameraet



ADVARSEL: Før du gjør noe arbeid inne i datamaskinen, må du lese sikkerhetsinformasjonen som fulgte med datamaskinen, og følge trinnene i [Før du arbeider inne i datamaskinen](#). Etter at du har arbeidet inne i datamaskinen, må du følge instruksjonene i [Etter du arbeider inne i datamaskinen](#). Hvis du vil ha mer informasjon om gode sikkerhetsrutiner, kan du gå til nettsiden på www.dell.com/regulatory_compliance.

GUID-8B3BE57F-5E94-4CED-B5F9-1C0B99D5FB82

Fremgangsmåte

- 1 Fest kameraet til kamerammen.
- 2 Koble kamerakabelen til kameraet.
- 3 Koble kameraenheten til tappene på skjermrammen.
- 4 Trykk kameraenhet inn i sporet på skjermrammen slik at festeklemmen låses på plass.
- 5 Før antennen, mikrofonen og kamerakablene gjennom kabelføringene på midtrammesokkelen og skjermrammen.

GUID-5CF21B8D-BE6C-4D9D-A568-8C2DDBF1C637

Etter jobben

- 1 Sett på [bakdekselet](#).
- 2 Sett på [stativet](#).



GUID-09C6A400-02EC-40B6-81B7-0E3ACA35BB72

Fjerne VESA-monteringsbraketten



ADVARSEL: Før du gjør noe arbeid inne i datamaskinen, må du lese sikkerhetsinformasjonen som fulgte med datamaskinen, og følge trinnene i [Før du arbeider inne i datamaskinen](#). Etter at du har arbeidet inne i datamaskinen, må du følge instruksjonene i [Etter du arbeider inne i datamaskinen](#). Hvis du vil ha mer informasjon om gode sikkerhetsrutiner, kan du gå til nettsiden på www.dell.com/regulatory_compliance.

GUID-2679A9F8-2142-441E-A97D-4356D8B9B2AB

Før jobben

- 1 Ta av [stativet](#).
- 2 Ta av [bakdekselet](#).

GUID-53DC1329-78A5-4135-9FF4-44B074703886

Fremgangsmåte

- 1 Noter deg hvordan høytalerkabelen er lagt under VESA-monteringsbraketten, og fjern den fra kabelføringen.
- 2 Fjern de fire skruene (M3x5) som fester VESA-monteringsbraketten til midtrammesokkelen.

3 Løft VESA-monteringsbraketten ut av midtrammesokkelen.

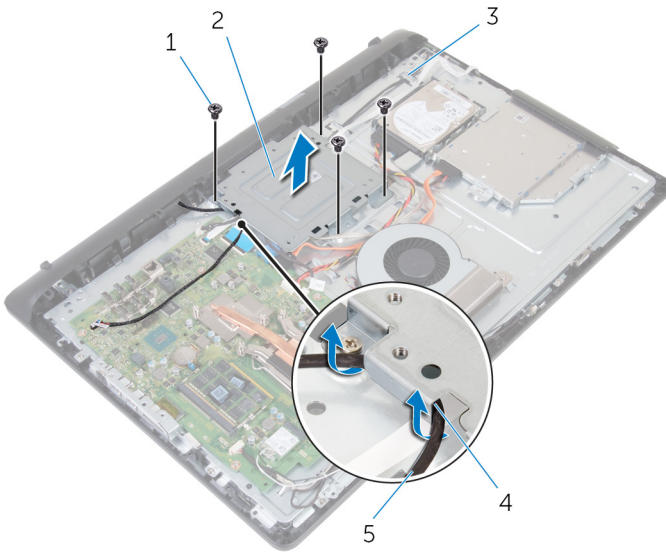

1 M3x5-skruer (4)

3 midtrammesokkel

5 høyttalerkabel

2 VESA-monteringsbrakett

4 kabelføringer

GUID-CF44CFD1-E188-45D1-9DB5-9DC1B9007480

Sette på VESA-monteringsbraketten



ADVARSEL: Før du gjør noe arbeid inne i datamaskinen, må du lese sikkerhetsinformasjonen som fulgte med datamaskinen, og følge trinnene i [Før du arbeider inne i datamaskinen](#). Etter at du har arbeidet inne i datamaskinen, må du følge instruksjonene i [Etter du arbeider inne i datamaskinen](#). Hvis du vil ha mer informasjon om gode sikkerhetsrutiner, kan du gå til nettsiden på www.dell.com/regulatory_compliance.

GUID-89EAFF7F-8497-4020-BA59-1D641A6CD03C

Fremgangsmåte

- 1 Juster skruehullene på VESA-monteringsbraketten etter skruehullene på midtrammesokkelen.
- 2 Sett i de fire skruene (M3x5) som fester VESA-monteringsbraketten til midtrammesokkelen.
- 3 Før høyttalerkabelen gjennom kabelføringene på VESA-monteringsbraketten.

GUID-2AD4D0B4-6EFE-480E-9D75-E82C07FA495A

Etter jobben

- 1 Sett på [bakdekselet](#).
- 2 Sett på [stativet](#).

GUID-4AD8DAB0-A24A-4319-9D21-2DF053C39FA0

Fjerne høyttalerdekslet



ADVARSEL: Før du gjør noe arbeid inne i datamaskinen, må du lese sikkerhetsinformasjonen som fulgte med datamaskinen, og følge trinnene i [Før du arbeider inne i datamaskinen](#). Etter at du har arbeidet inne i datamaskinen, må du følge instruksjonene i [Etter du arbeider inne i datamaskinen](#). Hvis du vil ha mer informasjon om gode sikkerhetsrutiner, kan du gå til nettsiden på www.dell.com/regulatory_compliance.

GUID-7C62AF67-57EE-49CD-8816-147199FE3336

Før jobben

- 1 Ta av [stativet](#).
- 2 Ta av [bakdekslet](#).

GUID-0D4CD42E-6718-4A52-AE3F-F9E2463005B2

Fremgangsmåte

- 1 Fjern de fire skruene (M3x3) som fester høyttalerdekslet til midtrammesokkelen.
- 2 Bruk fingertuppene til å lirke høyttalerdekslet av midtrammesokkelen.



3 Løft høyttalerdekslet av skjermenheten.

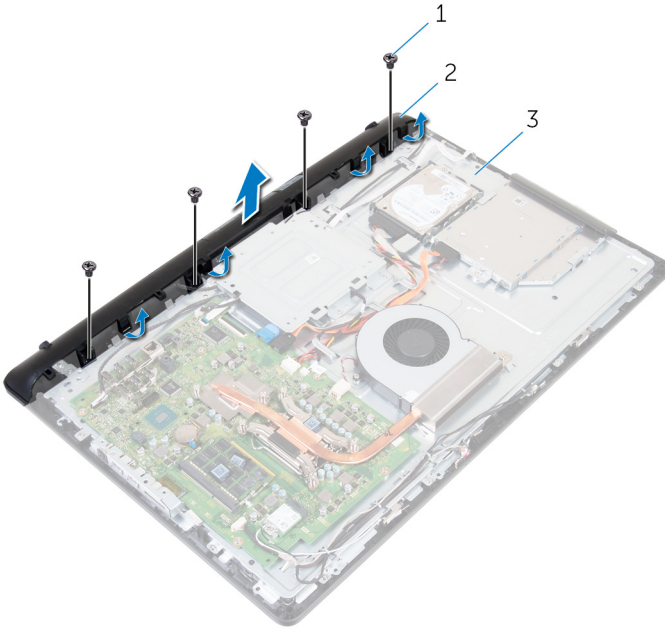

1 M3x3-skruer (4)

2 høyttalerdeksel

3 midtrammesokkel

GUID-72C9F0A5-EB6B-495B-A30D-D428030BCB41

Sette på høyttalerdekslet



ADVARSEL: Før du gjør noe arbeid inne i datamaskinen, må du lese sikkerhetsinformasjonen som fulgte med datamaskinen, og følge trinnene i [Før du arbeider inne i datamaskinen](#). Etter at du har arbeidet inne i datamaskinen, må du følge instruksjonene i [Etter du arbeider inne i datamaskinen](#). Hvis du vil ha mer informasjon om gode sikkerhetsrutiner, kan du gå til nettsiden på www.dell.com/regulatory_compliance.

GUID-BB266ADA-69B8-4D30-B25A-5A7A0F0A44D1

Fremgangsmåte

- 1 Juster skruerhullene på høyttalerdekslet etter skruerhullene på midtrammesokkelen, og smett høyttalerdekslet på plass.
- 2 Sett i de fire skruene (M3x3) som fester høyttalerdekslet til midtrammesokkelen.

GUID-CDC6683C-0D82-4E9C-B8A6-99E8264953DC

Etter jobben

- 1 Sett på [bakdekslet](#).
- 2 Sett på [stativet](#).



GUID-BF7F1ECA-BC62-4949-B1BE-EC64E351719E

Ta av høyttalerne



ADVARSEL: Før du gjør noe arbeid inne i datamaskinen, må du lese sikkerhetsinformasjonen som fulgte med datamaskinen, og følge trinnene i [Før du arbeider inne i datamaskinen](#). Etter at du har arbeidet inne i datamaskinen, må du følge instruksjonene i [Etter du arbeider inne i datamaskinen](#). Hvis du vil ha mer informasjon om gode sikkerhetsrutiner, kan du gå til nettsiden på www.dell.com/regulatory_compliance.

GUID-1FD4826C-79EC-450F-9882-AB716E6AB2EC

Før jobben

- 1 Ta av [stativet](#).
- 2 Ta av [bakdekselet](#).
- 3 Ta av [høyttalerdekselet](#).

GUID-35AF6A-151C-43EC-AFFD-300AD091A454

Fremgangsmåte

- 1 Koble høyttalerkabelen fra hovedkortet.
- 2 Fjern høyttalerkabelen fra føringsporet på VESA-monteringsbraketten.
- 3 Noter deg hvordan høyttalerkabelen er lagt på skjermrammen, og fjern kabelen fra kabelføringen.

- 4 Løft høyttalerne sammen med høyttalerkabelen, ut av skjermenheten.

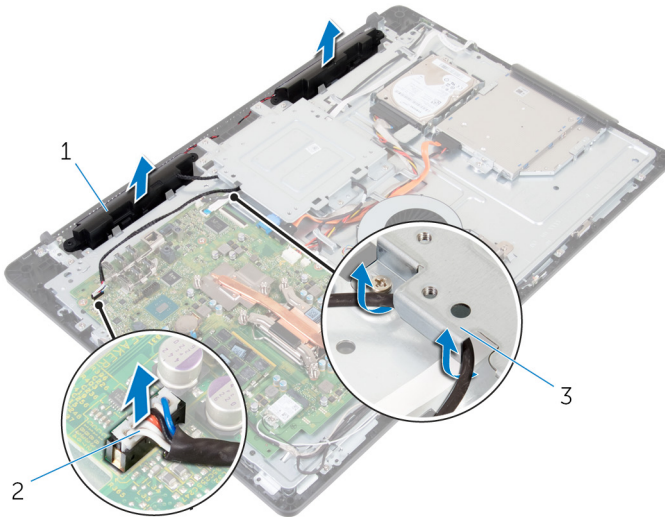

1 høyttalere (2)

2 høyttalerkabel

3 VESA-monteringsbrakett

GUID-40DC76F7-B3EC-450A-848E-632D68C352E2

Sette inn høyttalerne



ADVARSEL: Før du gjør noe arbeid inne i datamaskinen, må du lese sikkerhetsinformasjonen som fulgte med datamaskinen, og følge trinnene i [Før du arbeider inne i datamaskinen](#). Etter at du har arbeidet inne i datamaskinen, må du følge instruksjonene i [Etter du arbeider inne i datamaskinen](#). Hvis du vil ha mer informasjon om gode sikkerhetsrutiner, kan du gå til nettsiden på www.dell.com/regulatory_compliance.

GUID-6EBAFE8A-6C55-42C5-A653-CDEAAA6E7373

Fremgangsmåte

- 1 Bruk justeringspostene for å plassere høyttalerne på skjermenheten.
- 2 Før skjermkabelen gjennom kabelføringene på skjermrammen.
- 3 Før høyttalerkabelen gjennom VESA-monteringsbrakketten.
- 4 Koble høyttalerkabelen til hovedkortet.

GUID-FC139CC7-7025-494B-BC39-163E7A88E5A1

Etter jobben

- 1 Sett på [høyttalerdekselet](#).
- 2 Sett på [bakdekselet](#).
- 3 Sett på [stativet](#).

GUID-6499A898-3261-4277-87BF-27281542210D

Fjerne kontrollknappkortet



ADVARSEL: Før du gjør noe arbeid inne i datamaskinen, må du lese sikkerhetsinformasjonen som fulgte med datamaskinen, og følge trinnene i [Før du arbeider inne i datamaskinen](#). Etter at du har arbeidet inne i datamaskinen, må du følge instruksjonene i [Etter du arbeider inne i datamaskinen](#). Hvis du vil ha mer informasjon om gode sikkerhetsrutiner, kan du gå til nettsiden på www.dell.com/regulatory_compliance.

GUID-72BA5F04-3CBF-4474-862D-FFFE9EE87616

Før jobben

- 1 Ta av [stativet](#).
- 2 Ta av [bakdekselet](#).

GUID-80C981E8-1F39-4800-8310-7BC8358DB8BF

Fremgangsmåte

- 1 Flytt festeklemmen bort fra kontrollknappkortet og løft kontrollknappkortet ut av sporet på skjermrammen.



2 Åpne låsen, og koble fra kontrollknappkortkabelen fra kontrollknappkortet.

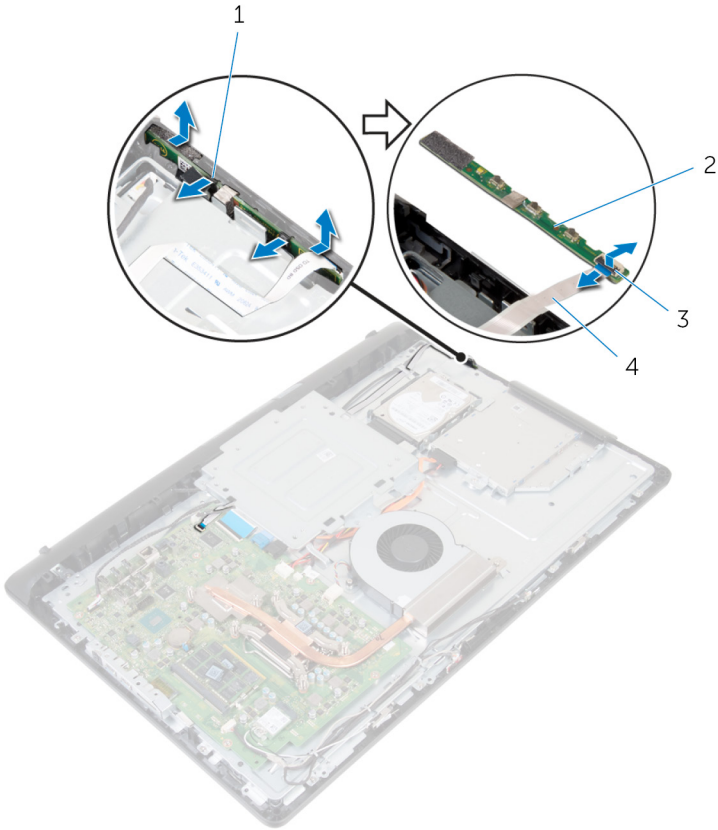

1 festeklemmer (2)

3 lås

2 kontrollknappkort

4 kabel til kontrollknappkortet

GUID-7F36DE85-2CD8-46A6-8EA2-D030494EF2FD

Sette inn kontrollknappkortet



ADVARSEL: Før du gjør noe arbeid inne i datamaskinen, må du lese sikkerhetsinformasjonen som fulgte med datamaskinen, og følge trinnene i [Før du arbeider inne i datamaskinen](#). Etter at du har arbeidet inne i datamaskinen, må du følge instruksjonene i [Etter du arbeider inne i datamaskinen](#). Hvis du vil ha mer informasjon om gode sikkerhetsrutiner, kan du gå til nettsiden på www.dell.com/regulatory_compliance.

GUID-ECD3B5D4-AF82-421F-BEE3-588FF7D348CA

Fremgangsmåte

- 1 Juster knappene på kontrollknappkortet med knappene på skjermrammen.
- 2 Skyv kabelen til kontrollknappkortet inn i kontakten på kontrollknappkortet, og lukk låsen for å feste kabelen.
- 3 Skyv kontrollknappkortet i sporet på skjermrammen slik at festeklemmene låses på plass.
- 4 Før kabelen til kontrollknappkortet gjennom kabelføringene, og fest kabelen til kontrollknappkortet på midtrammesokkelen.

GUID-5BD24CA8-22A1-42D3-8F87-E7A01ABCBAF4

Etter jobben

- 1 Sett på [bakdekselet](#).
- 2 Sett på [stativet](#).



Fjerne hovedkortet



ADVARSEL: Før du gjør noe arbeid inne i datamaskinen, må du lese sikkerhetsinformasjonen som fulgte med datamaskinen, og følge trinnene i [Før du arbeider inne i datamaskinen](#). Etter at du har arbeidet inne i datamaskinen, må du følge instruksjonene i [Etter du arbeider inne i datamaskinen](#). Hvis du vil ha mer informasjon om gode sikkerhetsrutiner, kan du gå til nettsiden på www.dell.com/regulatory_compliance.



MERK: Datamaskinens servicekode er lagret i hovedkortet. Du må oppgi servicekoden i BIOS-oppsettprogrammet når du har satt inn hovedkortet.



MERK: Hvis du setter inn hovedkortet, fjernes alle endringene du har gjort i BIOS ved hjelp av BIOS-oppsettprogrammet. Du må gjøre de aktuelle endringer på nytt etter at du har skiftet ut hovedkortet.



MERK: Før du kobler kablene fra hovedkortet, må du merke deg plasseringen av kontaktene, slik at du kan koble riktig til igjen etter at du har skiftet ut hovedkortet.

Før jobben

- 1 Ta av [stativet](#).
- 2 Ta av [bakdekselet](#).
- 3 Ta ut [trådløskortet](#).
- 4 Ta ut [minnemodulene](#).
- 5 Ta ut [varmeavlederen](#).
- 6 Ta ut [prosessoren](#).
- 7 Ta av [VESA-monteringsbraketten](#).

Fremgangsmåte

- 1 Koble høyttalerkabelen, kameraet og mikrofonen, og viftekablene fra hovedkortet.

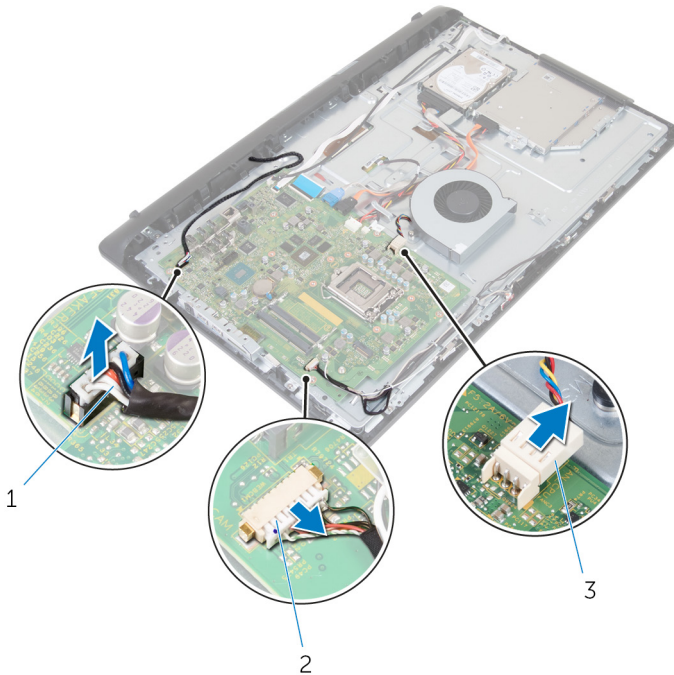

1 høyttalerkabel

2 kamera og mikrofonkabel

3 viftekabel

- 2 Koble skjermkabelen på bakgrunnslyset, datakabelen til den optiske stasjonen, datakabelen til harddisken, strømmen til harddisken og den optiske stasjonen og kablene til berøringsskjermkortet fra hovedkortet.

- 3** Åpne låsene og koble kontrollknappkortkabelen og skjermkabelen fra hovedkortet.

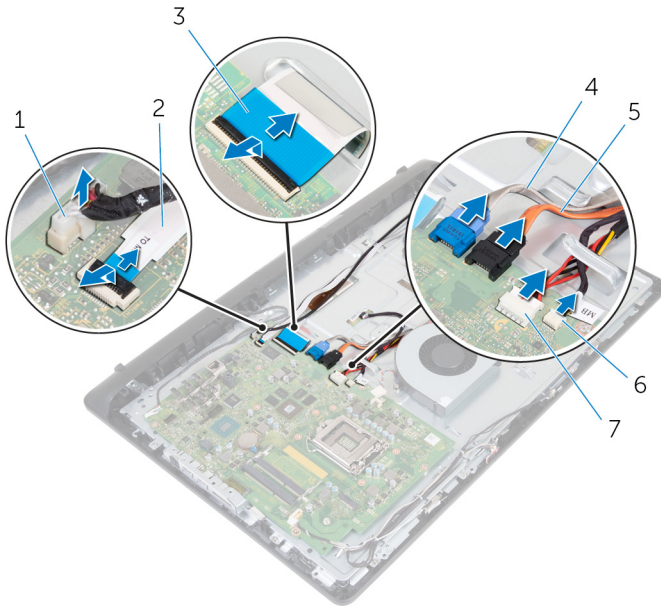

- | | | | |
|---|-------------------------------------|---|--|
| 1 | skjermens bakkelysningskabel | 2 | kabel til kontrollknappkortet |
| 3 | skjermkabel | 4 | datakabel for harddisk |
| 5 | datakabel til den optiske stasjonen | 6 | strømkabel til harddisken og den optiske stasjonen |
| 7 | kabel til berøringskjermens kort | | |

- 4** Fjern de fem skruene (M3x5) som fester hovedkortet til midtrammesokkelen.
- 5** Begynn med den innvendige kanten, løft hovedkortet forsiktig, og løsne portene fra sporene på midtrammesokkelen.

6 Løft hovedkortet ut av midtrammesokkelen.

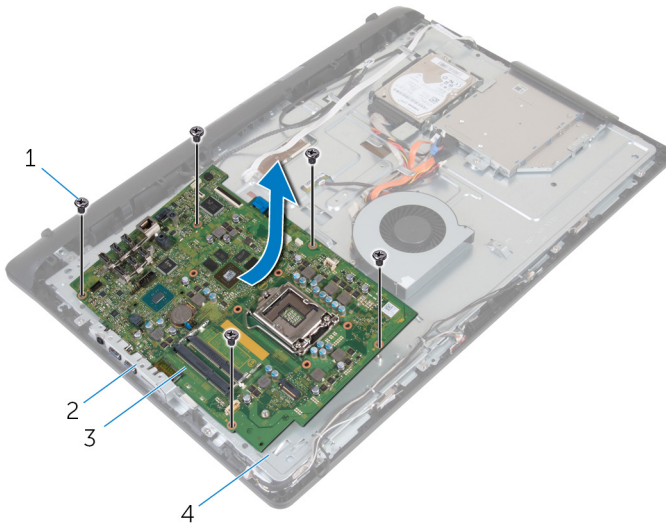

1 M3x5-skruer (5)

2 spor

3 hovedkort

4 midtrammesokkel

Sette inn hovedkortet



ADVARSEL: Før du gjør noe arbeid inne i datamaskinen, må du lese sikkerhetsinformasjonen som fulgte med datamaskinen, og følge trinnene i [Før du arbeider inne i datamaskinen](#). Etter at du har arbeidet inne i datamaskinen, må du følge instruksjonene i [Etter du arbeider inne i datamaskinen](#). Hvis du vil ha mer informasjon om gode sikkerhetsrutiner, kan du gå til nettsiden på www.dell.com/regulatory_compliance.



MERK: Datamaskinens servicekode er lagret i hovedkortet. Du må oppgi servicekoden i BIOS-oppsettprogrammet når du har satt inn hovedkortet.



MERK: Hvis du setter inn hovedkortet, fjernes alle endringene du har gjort i BIOS ved hjelp av BIOS-oppsettprogrammet. Du må gjøre de aktuelle endringer på nytt etter at du har skiftet ut hovedkortet.

Fremgangsmåte



FORSIKTIG: Sørg for at det er noen kabler under hovedkortet.

- 1 Skyv portene på hovedkortet inn i sporene på midtrammesokkelen, og plasser hovedkortet på midtrammesokkelen.
- 2 Juster skruehullene på hovedkortet etter skruehullene på midtrammesokkelen.
- 3 Sett inn de fem skruene (M3x5) som fester hovedkortet til midtrammesokkelen.
- 4 Koble kablet til baklyset på skjermen til hovedkortet.
- 5 Skyv kontrollknappkortet og skjermkablene til kontaktene på hovedkortet, og lukk låsene for å feste kablene.
- 6 Koble høyttalerkablet, berøringsskjermkortet, harddisken, den optiske stasjonen, harddisken og den optiske stasjonen, viften og mikrofon- og kamerakablene til hovedkortet.

Etter jobben

- 1 Sett på [VESA-monteringsbraketten](#).
- 2 Sett inn [prosessoren](#).
- 3 Sett inn [varmeavlederen](#).
- 4 Sett inn [minnemodulene](#).
- 5 Sett inn [trådløskortet](#).
- 6 Sett på [bakdekselet](#).
- 7 Sett på [stativet](#).



GUID-061A49E3-FE8B-4D53-BAD8-90A41D093CCC

Fjerne midtrammesokkelen



ADVARSEL: Før du gjør noe arbeid inne i datamaskinen, må du lese sikkerhetsinformasjonen som fulgte med datamaskinen, og følge trinnene i [Før du arbeider inne i datamaskinen](#). Etter at du har arbeidet inne i datamaskinen, må du følge instruksjonene i [Etter du arbeider inne i datamaskinen](#). Hvis du vil ha mer informasjon om gode sikkerhetsrutiner, kan du gå til nettsiden på www.dell.com/regulatory_compliance.

GUID-8811A95A-78B1-4766-AC04-F79156C50266

Før jobben

- 1 Ta av [stativet](#).
- 2 Ta av [bakdekselet](#).
- 3 Ta ut den [optiske stasjonen](#).
- 4 Ta ut [harddisken](#).
- 5 Ta ut [trådløskortet](#).
- 6 Ta ut [varmeavlederen](#).
- 7 Ta ut [viften](#).
- 8 Ta ut [hovedkortet](#).
- 9 Ta av [VESA-monteringsbraketten](#).
- 10 Ta av [høytalerdekselet](#).

GUID-098286EC-9305-46B3-8B39-D2D18708C2BE

Fremgangsmåte

- 1 Merk deg føringen av antennen, kameraet og mikrofonen, berøringsskjermkortet, den optiske stasjonen og harddiskkablene, og fjern kablene fra kabelføringene på midtrammesokkelen.
- 2 Koble berøringsskjermkortet og kablene på bakgrunnslyset fra skjermpanelet.

3 Trekk kontrollknappkortkabelen av midtrammesokkelen.

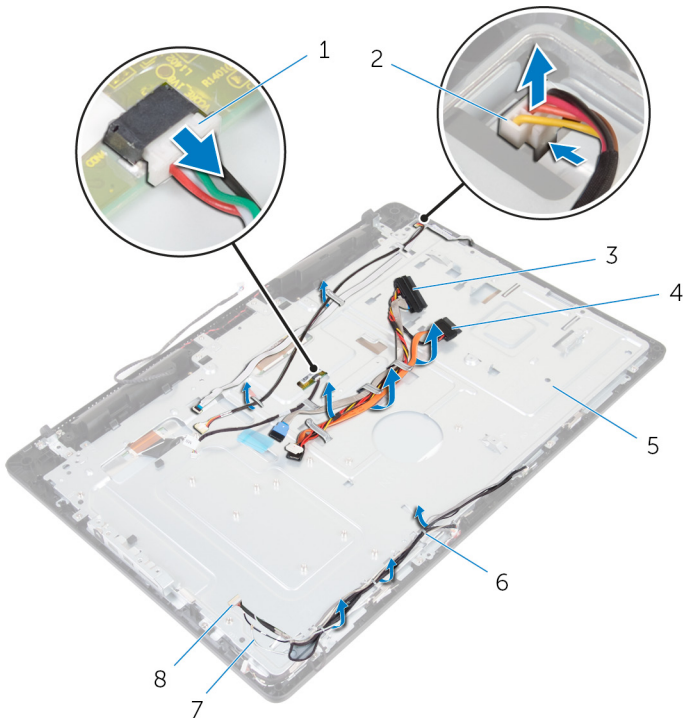

- | | | | |
|---|----------------------------------|---|-------------------------------------|
| 1 | kabel til berøringskjermens kort | 2 | skjermens bakkelysningskabel |
| 3 | harddiskkabel | 4 | datakabel til den optiske stasjonen |
| 5 | midtrammesokkel | 6 | kabelføringer |
| 7 | antennekabler (2) | 8 | kamera og mikrofonkabel |

- 4 Fjern de 16 skruene (M3x5) som fester midtrammesokkelen til skjermenheten.

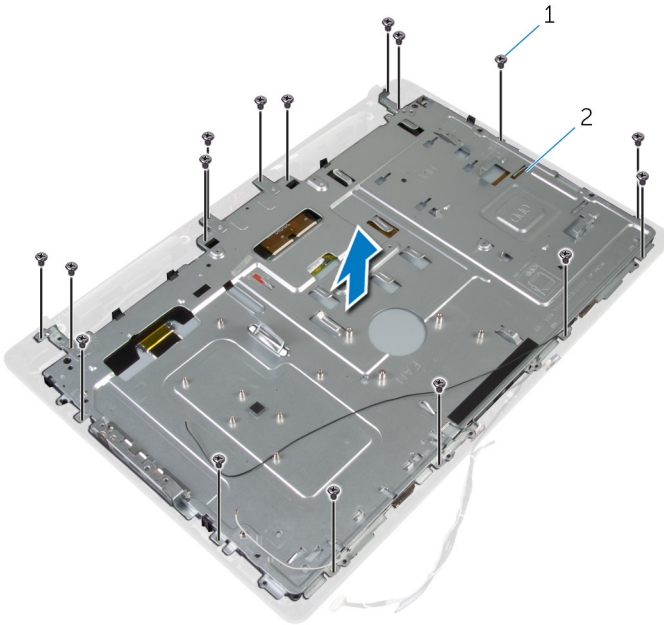

1 M3x5-skruer (16)

2 midtrammesokkel

- 5** Fjern de fire skruene (M3x3) som fester midtrammesokkelen til skjermpanelet.

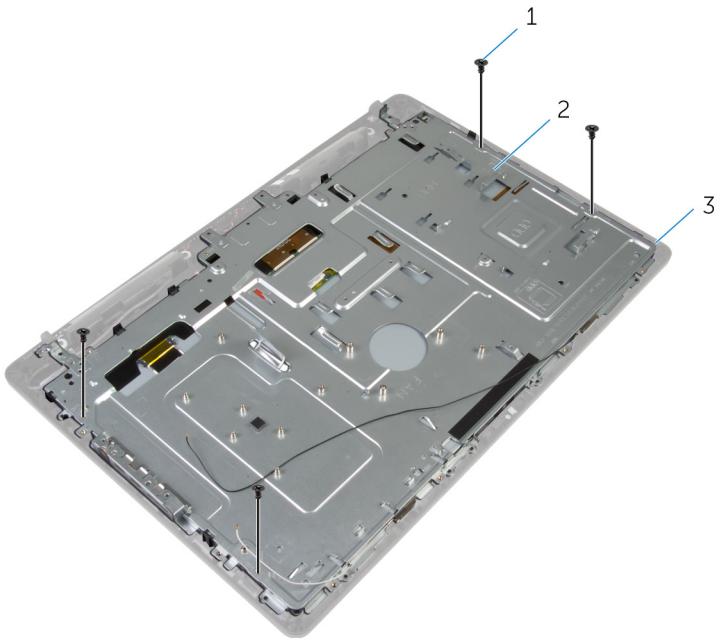

1 M3x3-skruer (4)

2 midtrammesokkel

3 skjermenhet

- 6** Løsne midtrammesokkelen fra tappene på skjermenheten.

- 7** Skyv skjermkabelen gjennom sporet på skjermenheten.

8 Løft midtrammesokkelen av skjermenheten.

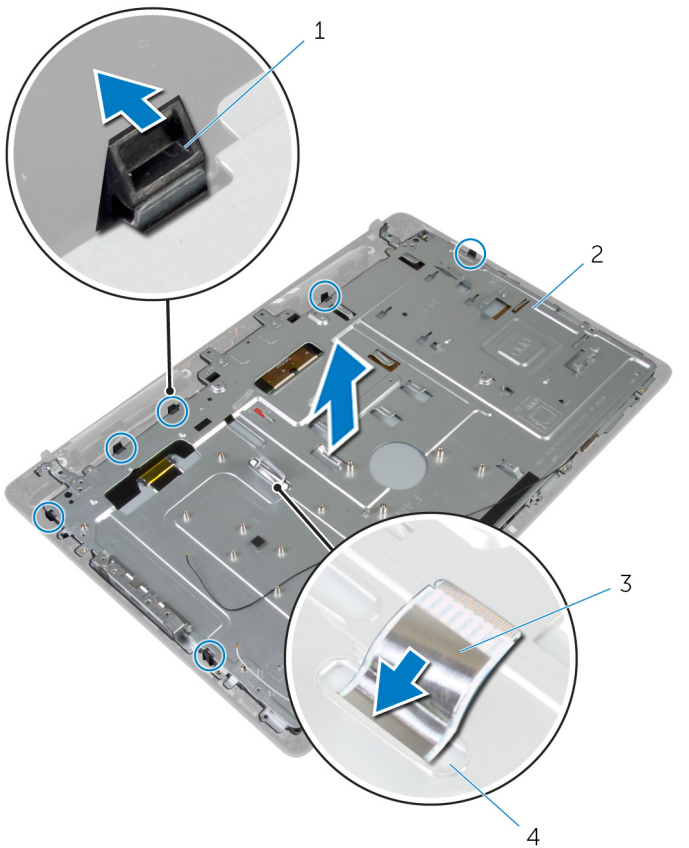

1 taper (6)

3 skjermkabel

2 midtrammesokkel

4 spor

GUID-B5B3789D-425B-4699-A254-305DEA032A94

Sette på midtrammesokkelen



ADVARSEL: Før du gjør noe arbeid inne i datamaskinen, må du lese sikkerhetsinformasjonen som fulgte med datamaskinen, og følge trinnene i [Før du arbeider inne i datamaskinen](#). Etter at du har arbeidet inne i datamaskinen, må du følge instruksjonene i [Etter du arbeider inne i datamaskinen](#). Hvis du vil ha mer informasjon om gode sikkerhetsrutiner, kan du gå til nettsiden på www.dell.com/regulatory_compliance.

GUID-4E14A2B9-3740-489D-A9C5-98A89E33DC38

Fremgangsmåte



FORSIKTIG: Kontroller at ingen kabler ligger under midtrammesokkelen.

- 1 Juster sporene på midtrammesokkelen etter tappene på skjermenheten.
- 2 Sett i de fire skruene (M3x3) som fester midtrammesokkelen til skjermpanelet.
- 3 Skyv skjermkabelen gjennom sporet på midtrammesokkelen.
- 4 Plasser midtrammesokkelen på skjermenheten, og trykk ned slik at det låses på plass.
- 5 Sett i de 16 skruene (M3x5) som fester midtrammesokkelen til skjermenheten.
- 6 Før antennen, kameraet og mikrofonen, berøringsskjermkortet, den optiske stasjonen og harddiskkablene gjennom kabelføringene på midtrammesokkelen.
- 7 Fest kabelen til kontrollknappkortet på midtrammesokkelen.
- 8 Koble berøringsskjermkortet og kabelen til skjermbaklyset til skjermpanelet.

GUID-78E4EF7B-9E55-4CBB-892E-CEEF7A02DB59

Etter jobben

- 1 Sett på [høytalerdekselet](#).
- 2 Sett på [VESA-monteringsbraketten](#).
- 3 Sett inn [hovedkortet](#).
- 4 Sett inn [viften](#).



- 5 Sett inn [varmeavlederen](#).
- 6 Sett inn [trådløskortet](#).
- 7 Sett inn [harddisken](#).
- 8 Sett inn den [optiske stasjonen](#).
- 9 Sett på [bakdekselet](#).
- 10 Sett på [stativet](#).



GUID-19CE5907-7DCB-4B1B-9B38-AF6098B810B9

Ta av gummiføttene



ADVARSEL: Før du gjør noe arbeid inne i datamaskinen, må du lese sikkerhetsinformasjonen som fulgte med datamaskinen, og følge trinnene i [Før du arbeider inne i datamaskinen](#). Etter at du har arbeidet inne i datamaskinen, må du følge instruksjonene i [Etter du arbeider inne i datamaskinen](#). Hvis du vil ha mer informasjon om gode sikkerhetsrutiner, kan du gå til nettsiden på www.dell.com/regulatory_compliance.

GUID-80DC2810-EF23-4E50-847D-5989E1D87D91

Før jobben

- 1 Ta av [stativet](#).
- 2 Ta av [bakdekselet](#).
- 3 Ta ut den [optiske stasjonen](#).
- 4 Ta ut [harddisken](#).
- 5 Ta ut [trådløskortet](#).
- 6 Ta ut [varmeavlederen](#).
- 7 Ta ut [viften](#).
- 8 Ta ut [hovedkortet](#).
- 9 Ta av [VESA-monteringsbraketten](#).
- 10 Ta av [høytalerdekselet](#).
- 11 Ta av [midtrammesokkelen](#).

GUID-552E75E5-5CA2-4286-8A48-3906C8A9A066

Fremgangsmåte

- 1 Fjern de to skruene (M3x5) som fester gummifoten til skjermenheten.



2 Løft gummiføttene ut av skjeermrammen.

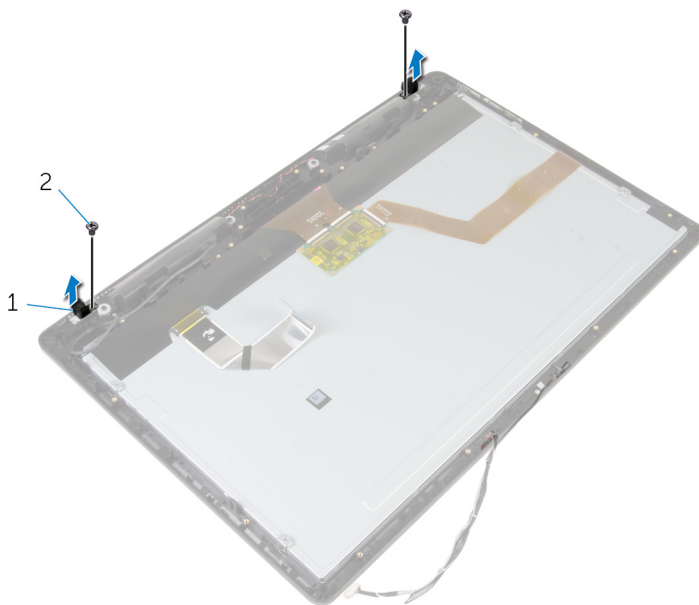

1 Gummiføtter (2)

2 M3x5-skruer (2)

GUID-8892629E-AB54-4957-A923-9EBCFF85E2D5

Sette på gummiføttene



ADVARSEL: Før du gjør noe arbeid inne i datamaskinen, må du lese sikkerhetsinformasjonen som fulgte med datamaskinen, og følge trinnene i [Før du arbeider inne i datamaskinen](#). Etter at du har arbeidet inne i datamaskinen, må du følge instruksjonene i [Etter du arbeider inne i datamaskinen](#). Hvis du vil ha mer informasjon om gode sikkerhetsrutiner, kan du gå til nettsiden på www.dell.com/regulatory_compliance.

GUID-915F0249-50CC-4B0D-A654-B832E90956CD

Fremgangsmåte

- 1 Juster skruerhullene på gummiføttene etter skruerhullene på skjermrammen.
- 2 Sett i de to skruene (M3x5) som fester gummifoten til skjermenheten.

GUID-3DA5CAC9-A8B4-40B9-B736-CFE5A015255A

Etter jobben

- 1 Sett på [midtrammesokkelen](#).
- 2 Sett på [høytalerdekselet](#).
- 3 Sett på [VESA-monteringsbraketten](#).
- 4 Sett inn [hovedkortet](#).
- 5 Sett inn [viften](#).
- 6 Sett inn [varmeavlederen](#).
- 7 Sett inn [trådløskortet](#).
- 8 Sett inn [harddisken](#).
- 9 Sett inn den [optiske stasjonen](#).
- 10 Sett på [bakdekselet](#).
- 11 Sett på [stativet](#).



Ta av skjermenheten



ADVARSEL: Før du gjør noe arbeid inne i datamaskinen, må du lese sikkerhetsinformasjonen som fulgte med datamaskinen, og følge trinnene i [Før du arbeider inne i datamaskinen](#). Etter at du har arbeidet inne i datamaskinen, må du følge instruksjonene i [Etter du arbeider inne i datamaskinen](#). Hvis du vil ha mer informasjon om gode sikkerhetsrutiner, kan du gå til nettsiden på www.dell.com/regulatory_compliance.

Før jobben

- 1 Ta av [stativet](#).
- 2 Ta av [bakdekselet](#).
- 3 Ta ut den [optiske stasjonen](#).
- 4 Ta ut [harddisken](#).
- 5 Ta ut [trådløskortet](#).
- 6 Ta ut [varmeavlederen](#).
- 7 Ta ut [viften](#).
- 8 Ta ut [mikrofonen](#).
- 9 Følg fremgangsmåten fra trinn 1 til 4 under "[Ta ut kameraet](#)".
- 10 Ta ut [hovedkortet](#).
- 11 Ta av [VESA-monteringsbraketten](#).
- 12 Ta av [høytalerdekselet](#).
- 13 Ta av [høytalerne](#).
- 14 Ta ut [kontrollpanelkortet](#).
- 15 Ta av [midtrammesokkelen](#).
- 16 Fjern [gummiføttene](#).

Fremgangsmåte

Etter at du har utført de påkrevde trinnene i forutsetninger, står du igjen med skjermenheten.

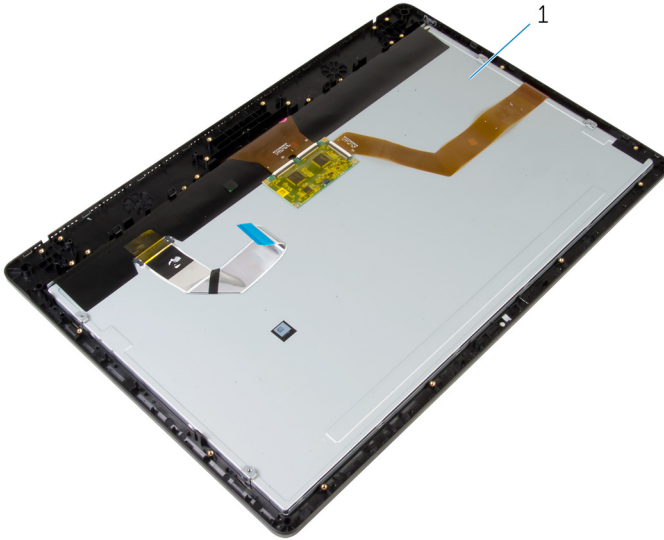

- 1 skjermenhet

GUID-2DF70EB1-9D26-4051-8B7C-FB14A89925D8

Sette på skjermenheten



ADVARSEL: Før du gjør noe arbeid inne i datamaskinen, må du lese sikkerhetsinformasjonen som fulgte med datamaskinen, og følge trinnene i [Før du arbeider inne i datamaskinen](#). Etter at du har arbeidet inne i datamaskinen, må du følge instruksjonene i [Etter du arbeider inne i datamaskinen](#). Hvis du vil ha mer informasjon om gode sikkerhetsrutiner, kan du gå til nettsiden på www.dell.com/regulatory_compliance.

GUID-FBEC17A1-151D-4CCA-8460-1687D27B8023

Fremgangsmåte

Plasser skjermpanelet på en jevn flate.

GUID-E993FB19-54F7-4DDD-8B55-503462373D1D

Etter jobben

- 1 Sett på [gummiføttene](#).
- 2 Sett på [midtrammesokkelen](#).
- 3 Sett inn [kontrollknappkortet](#).
- 4 Sett inn [høytalerne](#).
- 5 Sett på [høytalerdekselet](#).
- 6 Sett på [VESA-monteringsbraketten](#).
- 7 Sett inn [hovedkortet](#).
- 8 Følg fremgangsmåten fra trinn 2 til trinn 5 i "[Sette inn kameraet](#)".
- 9 Sett inn [mikrofonen](#).
- 10 Sett inn [viften](#).
- 11 Sett inn [varmeavlederen](#).
- 12 Sett inn [trådløskortet](#).
- 13 Sett inn [harddisken](#).
- 14 Sett inn den [optiske stasjonen](#).

15 Sett på [bakdekselet](#).

16 Sett på [stativet](#).



Slette glemte passord



ADVARSEL: Før du gjør noe arbeid inne i datamaskinen, må du lese sikkerhetsinformasjonen som fulgte med datamaskinen, og følge trinnene i [Før du arbeider inne i datamaskinen](#). Etter at du har arbeidet inne i datamaskinen, må du følge instruksjonene i [Etter du arbeider inne i datamaskinen](#). Hvis du vil ha mer informasjon om gode sikkerhetsrutiner, kan du gå til nettsiden på www.dell.com/regulatory_compliance.

Fremgangsmåte

- 1 Ta av [stativet](#).
- 2 Ta av [bakdekselet](#).
- 3 Finn passordkrysskoblingen på hovedkortet.



MERK: Du finner mer informasjon om hvor krysskoblingen befinner seg under "[Hovedkortkomponenter](#)".

- 4 Fjern krysskoblingspluggen fra passordkrysskoblingen.

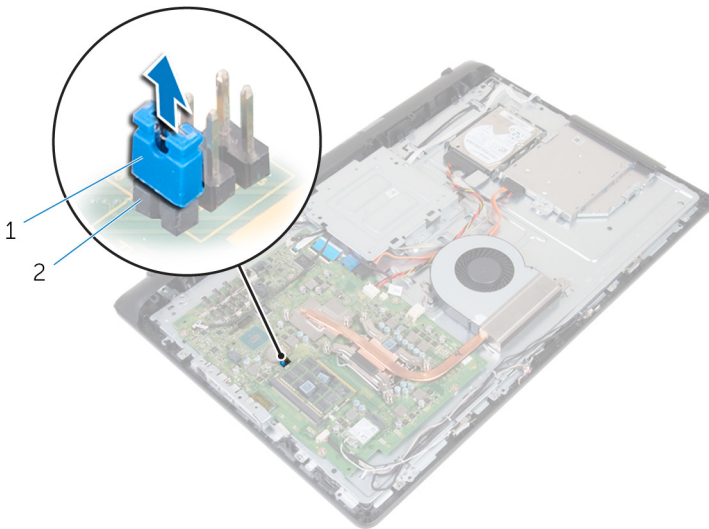

1 krysskoblingsplugg

2 passordkrysskobling

- 5 Sett på [bakdekselet](#).
- 6 Sett på [stativet](#).
- 7 Slå på datamaskinen, og vent til operativsystemet er ferdig opplastet.
- 8 Slå av datamaskinen.
- 9 Ta av [stativet](#).
- 10 Ta av [bakdekselet](#).

11 Sett inn pluggen på passordkrysskoblingen.

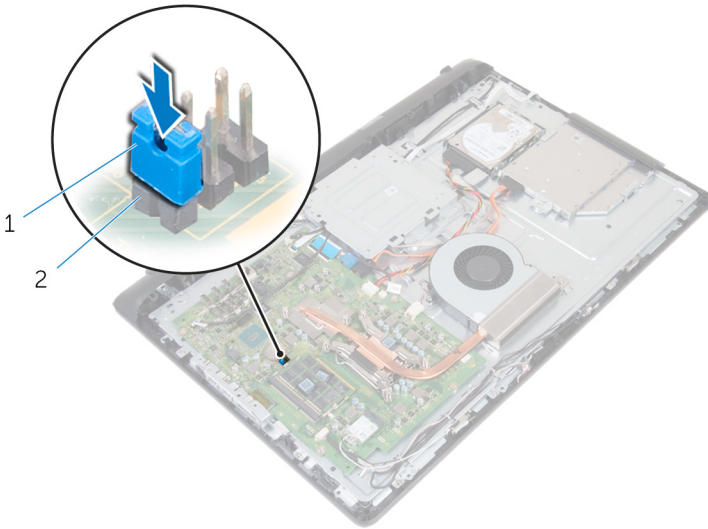

1 krysskoblingsplugg

2 passordkrysskobling

12 Sett på [bakdekselet](#).

13 Sett på [stativet](#).

GUID-85E904E9-9739-40E9-B16E-44C3F6C759A5

Slette CMOS-innstillinger



ADVARSEL: Før du gjør noe arbeid inne i datamaskinen, må du lese sikkerhetsinformasjonen som fulgte med datamaskinen, og følge trinnene i [Før du arbeider inne i datamaskinen](#). Etter at du har arbeidet inne i datamaskinen, må du følge instruksjonene i [Etter du arbeider inne i datamaskinen](#). Hvis du vil ha mer informasjon om gode sikkerhetsrutiner, kan du gå til nettsiden på www.dell.com/regulatory_compliance.

GUID-CF4922D5-B45E-43B2-88DF-31DB0CB533BB

Før jobben

- 1 Ta av [stativet](#).
- 2 Ta av [bakdekselet](#).

GUID-8A082AEB-DA44-4EAE-B973-5D58CE0709D8

Fremgangsmåte

- 1 Finn CMOS-krysskoblingen på hovedkortet.
 -  **MERK:** Se "[System-Board Components](#)" for å finne mer informasjon om plasseringen av krysskoblingene.
- 2 Ta krysskoblingspluggen ut av krysskoblingen for passordet, og plasser den på krysskoblingen for CMOS.



- 3** Ta krysskoblingspluggen ut av CMOS-krysskoblingen, og sett inn passordkrysskoblingen.

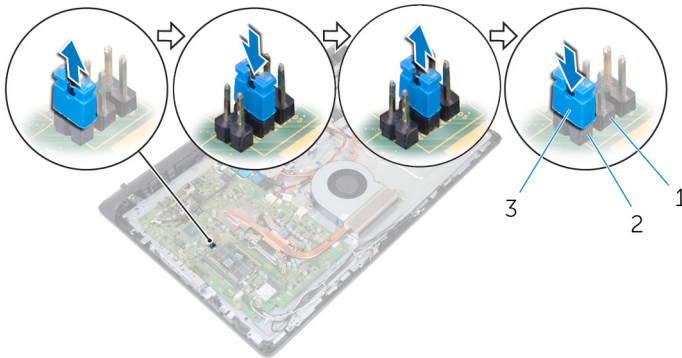

GUID-EB65E68D-F6D7-48AE-9BFF-B96FB2DB2266

Etter jobben

- 1 Sett på [bakdekselet](#).
- 2 Sett på [stativet](#).

Flash-oppdatere BIOS

Det kan være nødvendig å flash-oppdatere BIOS når en oppdatering er tilgjengelig, eller når hovedkortet er blitt skiftet ut. Slik oppdaterer (Flasher) du BIOS:

- 1 Slå på datamaskinen.
- 2 Gå til www.dell.com/support.
- 3 Klikk på **Product Support (Produktstøtte)**, oppgi servicekoden til datamaskinen, og klikk på **Submit (Send)**.



MERK: Hvis du ikke har datamaskinens servicekode, kan du bruke funksjonen automatisk påvisning eller manuelt søk etter datamaskinmodellen.

- 4 Klikk på **Drivers & downloads (Drivere og nedlastinger) → Find it myself (Finn det selv)**.
- 5 Velg operativsystemet som er installert på din datamaskin.
- 6 Bla nedover på siden, og utvid **BIOS**.
- 7 Klikk på **Download File (Last ned fil)** for å laste ned den siste versjonen av BIOS til datamaskinen.
- 8 Gå til mappen der du lagret BIOS-oppdateringsfilen etter at nedlastingen er ferdig.
- 9 Dobbeltklikk på ikonet til oppdateringsfilen for BIOSen, og følg veiledningen på skjermen.

Diagnostikk

Strømstatuslampe: Indikerer strømstatusen.

Lyser gult - datamaskinen kan ikke starte opp operativsystemet. Dette indikerer at strømforsyningen eller en annen enhet i datamaskinen mislyktes.

Blinker gult - datamaskinen kan ikke starte opp operativsystemet. Dette indikerer at strømforsyningen er normal, men en annen enhet i datamaskinen er sviktende eller ikke installert riktig.



MERK: Se lysmønstrene for å avgjøre hvilken enhet som er defekt.

Av - Datamaskinen er i dvalemodus eller slått av.

Strøm og batteri-statuslampen blinker gult sammen med pipekoder som indikerer feil.

For eksempel strømstatuslampen blinker gult to ganger etterfulgt av en pause og deretter blinker hvitt tre ganger etterfulgt av en pause. Dette 3,3 mønsteret fortsetter til datamaskinen er slått av som indikerer gjenoppretingsbilde er ikke funnet.

Følgende tabell viser ulike lysmønstre, hva de angir og forslag til løsninger:

Tabell 3. Diagnostikk

Lysmønster	Problembeskrivelse
1	Hovedkort: BIOS- og ROM-feil
2	Finner ikke noe minne eller RAM
3	Hovedkort- eller brikkesettfeil
3,3	BIOS-gjenoppretingsbilde ikke funnet
3,4	BIOS-gjenoppretingsbilde funnet, men ugyldig
4	Minne- eller RAM-feil
5	CMOS-batterifeil
6	Skjermkort- eller brikkefeil
7	CPU-feil
8	Feil på skjermen

Datamaskinen kan avgi en serie med lydsignaler under oppstart hvis feil eller problemer ikke vises på skjermen. De gjentatte signalkodene kan hjelpe brukeren til å feilsøke problemer med datamaskinen.

Statuslampe for kamera: Indikerer om kameraet er i bruk.

- Lyser hvit - Kameraet er i bruk.
- Av - Kameraet er ikke i bruk.



Få hjelp og kontakte Dell

Selvhjelpsressurer

Du kan finne informasjon og få hjelp om Dells produkter og tjenester ved bruk av disse elektroniske selvhjelpsressursene:

Tabell 4. Selvhjelpsressurer

Informasjon om Dells produkter og tjenester

www.dell.com

Dell Help & Support (hjelp og støtte)-app



Komme i gang app



Få hjelp

Skriv `Help and Support` i Windows-søket, og trykk på Enter.

Online-hjelp for operativsystemet

www.dell.com/support/windows

Feilsøkinginformasjon, bruksanvisninger, oppsettsinstruksjoner, produktspesifikasjoner, tekniske hjelpeblogger, drivere, programvareoppdateringer osv.

www.dell.com/support

Lær om operativsystemet, oppsett og bruk av datamaskinen, sikkerhetskopiering av data, diagnostikk, osv.

Se *Me and My Dell (Meg og min Dell)* på www.dell.com/support/manuals.

Kontakte Dell

Se www.dell.com/contactdell for å kontakte Dell om salg, teknisk støtte eller problemer i forbindelse med kundetjenester.



MERK: Tilgjengelighet varierer etter land og produkt, og noen tjenester er kanskje ikke tilgjengelige i ditt land.



MERK: Hvis du ikke har en aktiv Internett-tilkobling, kan du finne kontaktinformasjon på fakturaen, følgeseddelen, regningen eller i Dells produktkatalog.

